

# Radio Cassette Player

Operating Instructions  
사용설명서



©2003 Sony Corporation Printed in China



http://www.sony.net/

"WALKMAN" is a registered trademark of Sony Corporation to represent Headphone Stereo products.

WALKMAN is a trademark of Sony Corporation.

The validity of the CE marking is restricted to only those countries where it is legally enforced, mainly in the countries EEA (European Economic Area).

CE 표시 유효성은 주로 EEA 제국(유럽 경제 지역)에 있는 법적으로 강제된 나라에서만으로 한정됩니다.

## WARNING

To prevent fire or shock hazard, do not expose the unit to rain or moisture.

Do not install the appliance in a confined space, such as a bookcase or built-in cabinet.

## 경고

화재나 감전될 위험이 있으므로 본기에 비나 수분이 닿지 않도록 하십시오.

본 제품을 책상이나 불박이장 같은 좁은 장소에 설치하지 마십시오.

## A

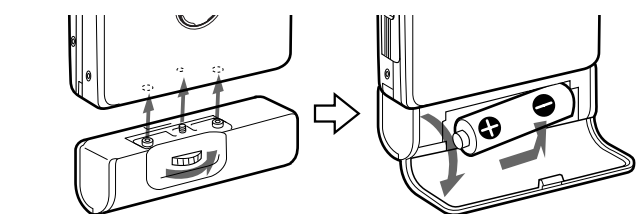

## B

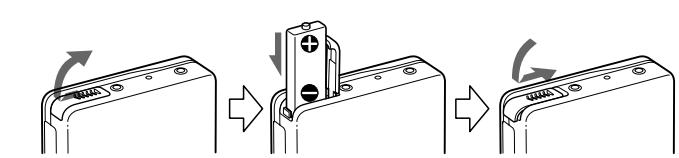
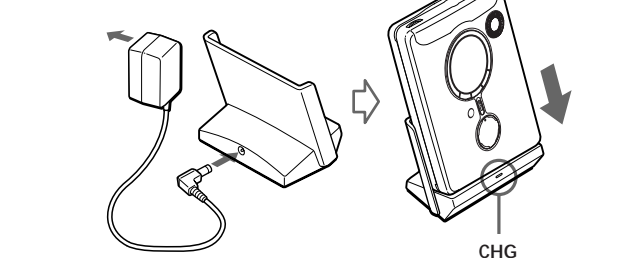

## C

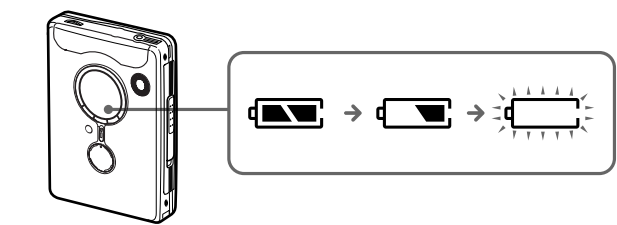

## D

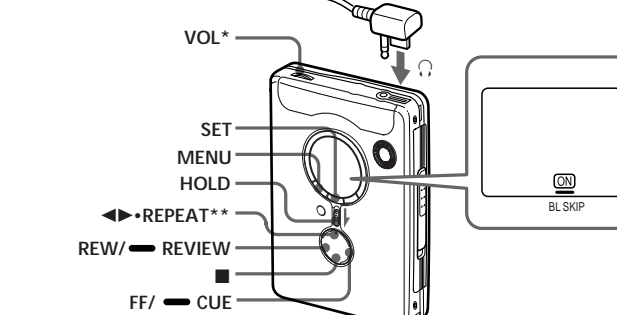
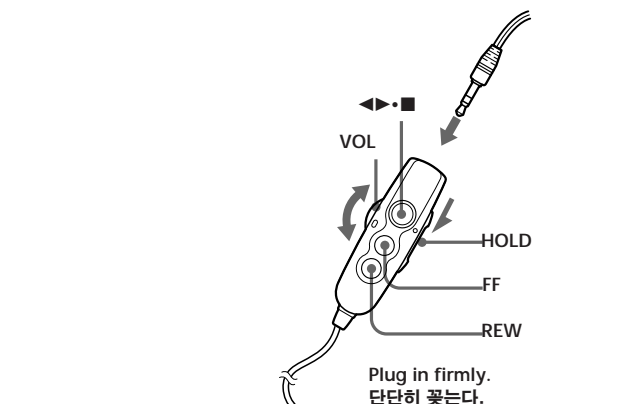
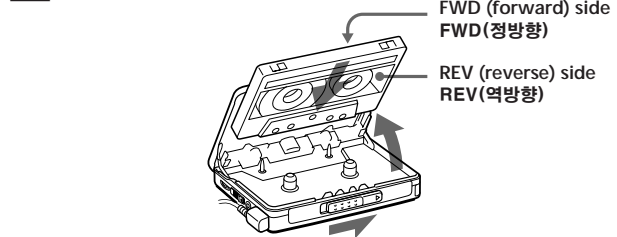

- \* There is a tactile dot beside VOL on the main unit to show the direction to turn up the volume.
- \*\* The button has a tactile dot.
- \* 본체의 VOL 옆에는 음량을 높일 수 있는 방향으로 돌기가 있습니다.
- \*\* 버튼에는 돌기가 있습니다.

## English

- To prevent fire, do not cover the ventilation of the apparatus with newspapers, table-cloths, curtains, etc. And don't place lighted candles on the apparatus.
- To prevent fire or shock hazard, do not place objects filled with liquids, such as vases, on the apparatus.
- Certain countries may regulate disposal of the battery used to power this product. Please consult with your local authority.

- Do not use the unit while it is charging. Remove the unit from the charging stand when using it.
  - If you operate the unit while it is charging, the battery will not be charged.
  - If you operate the unit while it is charging, this may cause a malfunction.
- Do not place the unit on the charging stand without the rechargeable battery. Otherwise, this may cause a malfunction.

## When to replace/charge the battery

Replace or charge the battery when " " flashes in the display.

## Battery life\* (Approx. hours)

Sony alkaline LR6 (SG)**	
Tape playback	50
Radio reception	56

## Rechargeable battery NH-10WM

Tape playback	22
Radio reception	25

## Sony alkaline LR6 (SG)\*\* and Rechargeable NH-10WM

Tape playback	72
Radio reception	81

- \* Measured value by the standard of JEITA (Japan Electronics and Information Technology Industries Association). (Using a Sony HF series cassette tape)
- \*\* When using a Sony LR6 (SG) alkaline dry battery (produced in Japan).

**Notes**

- The battery life may be shorter depending on the operating condition, the surrounding temperature and battery type.
- The AVLS setting (see "Using the Menu") will be cancelled when you replace the battery.

- This charging stand charges the rechargeable battery based on a timer. If you remove the unit from the charging stand while it is charging, the timer will be reset and full charging will take about 6 hours when you place the unit on the charging stand again.
- You can use the unit before the CHG lamp goes off, but in that case, battery life will be shorter depending on the charging time.

## Playing a Tape

### D

- Insert a cassette and if the HOLD function is on, slide the HOLD switch in the opposite direction of the arrow to unlock the controls.
- Press ◀▶•REPEAT on the main unit and adjust the volume with VOL. (On the remote control, press ▶(play)•■(stop).)

## When adjusting the volume on the remote control

Set the VOL control on the main unit to around 6.

## When adjusting the volume on the main unit

Set the VOL control on the remote control at maximum.

## Operation on the remote control

To	Press
----	-------

Switch playback to seconds or more the other side ▶▶•■ for 2 seconds or more during playback

Stop playback ▶▶•■ once during playback

Repeat the current track (Repeat Single Track function) ▶▶•■ twice during playback To stop a single repeat, press ▶▶•■ once.

Fast forward\* FF during stop

Rewind\* REW during stop

Search forward during playback (CUE) Press and hold FF and release it at the point you want

Search backward during playback (REVIEW) Press and hold REW and release it at the point you want

Play the next track/ succeeding 9 tracks from the beginning (AMS\*\*) FF once/ repeatedly during playback

Play the current track/ previous 8 tracks from the beginning (AMS\*\*) REW once/ repeatedly during playback

Play the other side from the beginning (Skip Reserve function) FF for 2 seconds or more during stop

Play the same side from the beginning (Rewind Auto Play function) REW for 2 seconds or more during stop

## Operation on the main unit

To Press Switch playback to the other side ▶▶•REPEAT during playback

Stop playback ■ (stop)

Repeat the current track (Repeat Single Track function) ▶▶•REPEAT for 2 seconds or more during playback To stop a single repeat, press ▶▶•REPEAT once.

Fast forward\* FF/CUE during stop

Rewind\* REW/REVIEW during stop

Search forward during playback (CUE) Press and hold FF/CUE and release it at the point you want

Search backward during playback (REVIEW) Press and hold REW/REVIEW and release it at the point you want

Play the next track/ succeeding 9 tracks from the beginning (AMS\*\*) FF/CUE once or repeatedly during playback

Play the current track/ previous 8 tracks from the beginning (AMS\*\*) REW/REVIEW once or repeatedly during playback

Play the other side from the beginning (Skip Reverse function) FF/CUE for 2 seconds or more during stop

Play the same side from the beginning (Rewind Auto Play function) REW/REVIEW for 2 seconds or more during stop

\* Press ▶▶•REPEAT (on the remote control, press ▶▶•■) during fast forward or rewind to start playback.

\*\*Automatic Music Sensor

## To skip a long blank space (BL SKIP\* function)

- Press MENU repeatedly to set " " (the cursor) in the display to BL SKIP.
- Press SET to show " ".

\* When the BL SKIP function is on, the tape is fast-forwarded to the next track if there is a blank space longer than 12 seconds.

(turn over)

## 한국어

- 본 제품의 환기구는 화재 방지를 위해서 신문이나 테이블 클로스, 커튼 등으로 막지 마십시오. 본 제품 위에는 촛불을 올려놓지 마십시오.
- 화재나 감전될 위험이 있으므로 물이 들어있는 꽃병 등은 본 제품 위에 올려놓지 마십시오.
- 일부 나라에서는 본 제품의 전원으로 사용하는 배터리의 처분 방법에 대해서 규제하고 있습니다. 현지 관련 기관으로 문의하여 주십시오.

## 준비

건전지(배터름) 또는 충전식 배터리를 준비합니다.

## 건전지 A

부속된 건전지 케이스를 부착한 다음 R6(AA 크기) 배터리 한 개를 극을 맞추어 넣습니다.

## 주의점

최대 성능을 위해서는 Sony 알칼라인 배터리(건전지)를 사용할 것을 권합니다.

## 충전식 배터리 B

충전식 배터리는 처음 사용하기 전에 충전하여 주십시오.

- 부속된 충전식 배터리 NH-10WM 를 충전기에 극을 맞추어 넣습니다.
- 부속된 AC 전원 어댑터를 충전 스탠드에 연결하고 AC 전원 어댑터를 가전용 전원(주전원)에 연결합니다. 플러그가 끼지 않고 맞지 않을 때에는 부속된 AC 플러그 어댑터를 부착합니다(사우디아라비아 모델 전용).
- 본체를 충전 스탠드 위에 올려놓습니다. 충전 중에는 CHG 램프가 점등됩니다. 만충전하려면 약 6시간 걸립니다. 배터리가 만충전되면 CHG 램프가 꺼집니다.

## 주의점

- 본 충전 스탠드는 타이머를 기준으로 충전식 배터리를 충전합니다. 충전 중에 기기를 충전 스탠드에서 빼면 타이머가 재설정되므로, 다시 기기를 충전 스탠드에 올려놓고 만충전하려면 6시간이 걸립니다.
- CHG 램프가 꺼지기 전에 기기를 사용할 수 있지만, 충전 시간에 따라 배터리 수명은 짧아집니다.
- 충전 중에는 본 기기를 사용하지 마십시오. 본 기기를 사용하려면 충전 스탠드에서 빼 주십시오.
  - 충전 중에 본 기기를 사용하면 배터리가 충전되지 않습니다.
  - 충전 중에 본 기기를 사용하면 고장의 원인이 됩니다.
- 충전식 배터리를 넣지 않은 상태에서는 본 기기를 충전 스탠드에 올려놓지 마십시오. 그렇지 않으면 고장의 원인이 됩니다.

## 배터리 교체/충전 시기

" "가 표시화면에서 깜박이면 배터리를 교체하거나 충전합니다.

## 전지 수명\* (약 시간)

Sony 알칼라인 LR6(SG)**	
테이프 재생	50
라디오 수신	56

## 충전식 배터리 NH-10WM

테이프 재생	22
라디오 수신	25

## Sony 알칼라인 LR6(SG)\*\* 및 충전식 NH-10WM

테이프 재생	72
라디오 수신	81

\* JEITA(Japan Electronics and Information Technology Industries Association)의 기준에 따라 측정함(Sony HF 시리즈 카세트 테이프 사용)

\*\* LR6(SG) Sony 알칼라인 건전지(일본산)를 사용할 경우

**주의점**

- 사용상태, 주위의 온도나 배터리의 종류에 따라서 배터리의 지속시간이 짧아지는 경우가 있습니다.
- 배터리를 교환하면 AVLS 설정은 취소됩니다("메뉴 사용하기"를 참조).

## 테이프 재생하기 D

- 카세트를 넣고 HOLD 기능이 켜져 있을 때에는 HOLD 스위치를 화살표 반대 방향으로 밀어서 컨트롤 스위치의 잠금을 해제합니다.
- 본체에서 ▶▶•REPEAT를 누르고 VOL로 음량을 조절합니다.(리모컨에서는 ▶▶(재생)•■(정지)를 누릅니다.)

## 리모컨에서 음량을 조절할 경우

본체의 VOL 컨트롤을 6정도로 설정해 놓습니다.

## 본체에서 음량을 조절할 경우

리모컨의 VOL 컨트롤을 최대로 설정해 놓습니다.

## 리모컨에서의 조작

목적	누르는 버튼
----	--------

반대면의 재생으로 전환 재생 중 ▶▶•REPEAT를 누른다

재생 정지 재생 정지 ■(정지)를 누른다

현재 곡 반복(단일곡 반복 기능) 현재 곡 반복 재생 중에 ▶▶•■을 누르면 2초 이상 누르다 단일 반복 재생을 중지하려면 ▶▶•■을 한 번 누른다

고속감기\* 정지 중에 FF 방향으로 움직인다

고속되감기\* 정지 중에 REW 방향으로 움직인다

재생 중에 앞방향 검색하기(CUE) FF 방향으로 움직인 채 있다가 원하는 위치에서 놓는다

재생 중에 뒷방향 검색하기(REVIEW) REW 방향으로 움직인 채 있다가 원하는 위치에서 놓는다

다음 곡/이전 9곡을 처음부터 재생(AMS\*\*) 재생 중에 FF 방향으로 한 번/반복해서 움직인다

현재 곡/이전 8곡을 처음부터 재생(AMS\*\*) 재생 중에 REW 방향으로 한 번/반복해서 움직인다

반대 면을 처음부터 재생(스킵 리버스 기능) 정지 중에 FF 방향으로 2초 이상 움직인 채 있다가

현재 면을 처음부터 재생(리워드 자동 재생 기능) 정지 중에 REW 방향으로 2초 이상 움직인 채 있다가

## 본체에서의 조작

목적 누르는 버튼

반대면의 재생으로 전환 재생 중 ▶▶•REPEAT를 누른다

재생 정지 재생 정지 ■(정지)를 누른다

현재 곡 반복(단일곡 반복 기능) 현재 곡 반복 재생 중에 ▶▶•REPEAT를 2초 이상 누르다 단일 반복 재생을 중지하려면 ▶▶•REPEAT을 한 번 누른다

고속감기\* 정지 중에 FF/CUE를 누른다

고속되감기\* 정지 중에 REW/REVIEW를 누른다

재생 중에 앞방향 검색하기(CUE) FF/CUE를 누른 채 있다가 원하는 위치에서 놓는다

재생 중에 뒷방향 검색하기(REVIEW) REW/REVIEW를 누른 채 있다가 원하는 위치에서 놓는다

다음 곡/다음 9곡을 처음부터 재생(AMS\*\*) 재생 중에 FF/CUE를 한 번 또는 반복해서 누른다

현재 곡/이전 8곡을 처음부터 재생(AMS\*\*) 재생 중에 REW/REVIEW를 한 번 또는 반복해서 누른다

반대 면을 처음부터 재생(스킵 리버스 기능) 정지 중에 FF/CUE를 2초 이상 누르다

현재 면을 처음부터 재생(리워드 자동 재생 기능) 정지 중에 REW/REVIEW를 2초 이상 누르다

\* 고속감기 또는 고속되감기 중에 재생을 시작하려면 ▶▶•REPEAT(리모컨에서는 ▶▶•■)을 누른다.

\*\*Automatic Music Sensor(자동 음악 센서)

## 긴 공백을 스킵하려면 (BL SKIP\* 기능)

- MENU를 반복하여 눌러 표시화면에서 " " (커서)를 BL SKIP으로 설정합니다.
- SET을 눌러 " "을 표시합니다.

\* BL SKIP 기능이 켜지면, 12초 이상의 공백이 있을 때 다음곡으로 타이머가 고속감기됩니다.

(뒷면에 계속)



## E

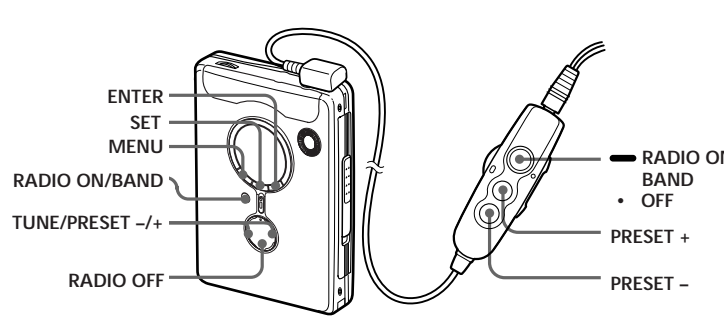

## English

### Listening to the Radio

- Press RADIO ON/BAND to turn on the radio.
- Press RADIO ON/BAND repeatedly to select AM or FM.
- Press MENU on the main unit repeatedly and set the cursor in the display to TUNE MODE.

#### For manual tuning

- Press SET to choose MANUAL.
- Press TUNE/PRESET + or - repeatedly to tune in to the desired station. Hold down TUNE/PRESET + or - for a few seconds to scan for stations.

#### For preset tuning

- Press SET to choose PRESET.
- Press TUNE/PRESET + or - repeatedly to recall the desired preset station.

To use preset tuning, press stations first (see "Presetting Radio Stations").

#### To turn off the radio

Press RADIO OFF.

#### To improve the broadcast reception

- For AM:** Reorient the unit itself.
- For FM:** Extend the remote control cord (antenna). If the reception is still not good, press MENU repeatedly to set the cursor in the display to FM MODE. Then press SET to choose from "MONO" (monaural), "LOCAL" or none (stereo) for best reception.

#### To operate from the remote control

To turn on the radio, press RADIO ON/BAND•OFF for more than 1 second (while the tape is in stop mode only). To select the band, press RADIO ON/BAND•OFF for more than 1 second while the radio is on. To tune in or recall a preset station, press PRESET + or -. To turn off the radio, press RADIO ON/BAND•OFF.

### Presetting Radio Stations

You can preset up to 30 stations—20 for FM and 10 for AM (for the JPN area\*, up to 16 stations—8 for FM and 8 for AM).

\* Only if available. See "Receiving Stations Outside Your Country/Region".

#### Presetting Automatically Scanned Stations

- Press RADIO ON/BAND to turn on the radio.
- Press RADIO ON/BAND repeatedly to select AM or FM.
- Press and hold ENTER for more than 3 seconds. Preset number 1 will flash in the display and the main unit starts scanning the stations from the lower frequencies and stops for about 5 seconds when a station is received.

If you wish to preset the currently received station, press ENTER while the preset number is flashing.

The received station is preset on preset number 1 and the unit starts scanning for the next receivable station.

- Repeat step 4 until all receivable stations are preset.

#### To stop scanning

Press RADIO OFF. The radio is turned off at the same time.

#### Notes

- If stations are already stored, the newly preset stations replace the old ones when the above procedure is completed.
- If stations cannot be preset automatically, preset them manually.

#### Presetting Stations Manually

- Press RADIO ON/BAND to turn on the radio.
- Press RADIO ON/BAND repeatedly to select AM or FM.
- Press ENTER.

The frequency digits will flash in the display.

- While the frequency digits are flashing, tune in to a station you wish to store using TUNE/PRESET + or - and press ENTER.

The preset number will flash in the display.

- While the preset number is flashing, select the preset number you want using TUNE/PRESET + or - and press ENTER.

#### Notes

- If you cannot complete step 4 or 5 while the indicators are flashing, repeat from step 3.
- If a station is already stored, the new station replaces the old one.

#### Playing the Preset Radio Stations

- Press RADIO ON/BAND to turn on the radio.
- Press RADIO ON/BAND repeatedly to select AM or FM.
- Press MENU repeatedly to set the cursor in the display to TUNE MODE. Then press SET to display "PRESET".
- Press TUNE/PRESET + or -.

#### To cancel a stored station

- Follow the procedure above and in step 4, select the preset number you want to cancel and then press ENTER. The frequency digits will flash in the display.
- Press and hold TUNE/PRESET + or - . The frequency digit starts running up or down. Keep holding down the button until "----" is displayed.

Press ENTER to cancel the stored station.

- Repeat step 4 until all receivable stations are preset.

#### Scanning the Preset Radio Stations — DAPS (Digital Auto Preset Scanning)

- Press RADIO ON/BAND to turn on the radio.
- Press RADIO ON/BAND repeatedly to select AM or FM.
- Press and hold RADIO ON/BAND for 2 seconds or more.

The preset stations of the selected band will be played for about 5 seconds each. (During DAPS the indicators in the display flash.)

- Press RADIO ON/BAND again to select the station while the desired preset station is being played.

#### Notes

- If there are no stations stored, the DAPS function does not work.
- Until a station is selected in step 4, the DAPS function turned on in step 3 will continue.

### Receiving Stations Outside Your Country/Region (Excluding European, Saudi Arabian, and Chinese models)

- Press RADIO ON/BAND to turn on the radio.
- Press ENTER. The frequency digits will flash in the display.
- Press and hold RADIO ON/BAND until "Eur", "USA" or "JPN" flashes.
- Press RADIO ON/BAND repeatedly to select "Eur", "USA" or "JPN" and press ENTER.

- Press RADIO ON/BAND to turn on the radio.
- Press RADIO ON/BAND repeatedly to select AM or FM.
- Press MENU repeatedly to set the cursor in the display to TUNE MODE. Then press SET to display "Listening to the Radio" and "Presetting Radio Stations".

#### Area indication and frequency range

Area*	Frequency range FM (MHz)	AM(kHz)
Eur	87.5 - 108	531 - 1 602
USA	87.5 - 108	530 - 1 710
JPN	76.0 - 90.0	531 - 1 710

\* Eur : European and other countries/regions

USA : USA, Canada, and Central and South America

JPN: Japan

#### Using the Menu

Press MENU repeatedly to set the cursor in the display to PB MODE. Then press SET to select the desired mode.

#### To play

both sides repeatedly

both sides once

from the FWD side

#### To select

both sides repeatedly

both sides once

from the FWD side

#### Emphasizing Sound

- Press MENU repeatedly to set the cursor in the display to SOUND.
- Press SET repeatedly to select the sound emphasis of your choice.

The indications change as follows:

RV : Sound Revitalizer Emphasizes treble sound.

MB : Mega Bass Emphasizes bass sound (moderate effect).

GRV : Groove Emphasizes bass sound (strong effect).

no message : normal (no effect)

#### Notes

If the sound is distorted with the mode "GRV", turn down the volume of the main unit or select other modes.

#### Protecting Your Hearing — AVLS (Automatic Volume Limiter System)

The maximum volume is kept down to protect your ears. Press MENU repeatedly in the playback, stop or radio mode to set the cursor in the display to AVLS. Then press SET to show "AVLS".

#### To cancel the AVLS function

Press SET so that "AVLS" disappears from the display on the main unit.

#### Using Other Functions

#### Adjusting the Tape Playback Speed

You can adjust the playback speed using SPEED CONTROL. Turn SPEED CONTROL to: — (slow) to play back at a slower speed.

Center position to play back at normal speed.

+ (fast) to play back at a faster speed.

Slide the HOLD switch in the direction of the arrow to lock the controls of the main unit (except SPEED CONTROL) or the remote control.

#### Locking the Controls — HOLD Function

Slide the HOLD switch in the direction of the arrow to lock the controls of the main unit (except SPEED CONTROL) or the remote control.

#### On batteries

Do not use headphones/earphones while driving, cycling, or operating any motorized vehicle. It may create a traffic hazard and is illegal in some areas. It can also be potentially dangerous to play your headphones/earphones at high volume while walking, especially at pedestrian crossings.

You should exercise extreme caution or discontinue use in potentially hazardous situations.

#### Preventing hearing damage

Do not use headphones/earphones at high volume. Hearing experts advise against continuous, loud and extended play. If you experience a ringing in your ears, reduce volume or discontinue use.

#### Caring for others

Keep the volume to a moderate level. This will allow you to hear outside sounds and to be considerate to the people around you.

#### On maintenance

Clean the tape head and tape path, using a cotton swab and commercially available cleaning solvent after every 10 hours of use.

To clean the exterior, use a soft cloth slightly moistened in water. Do not use alcohol, benzine or thinner.

Clean the headphones/earphones and remote control plugs periodically.

Clean the battery case terminals (both inside and outside) and the terminals periodically with a cotton swab or soft cloth as illustrated.

#### On batteries

Do not charge a dry battery. Do not carry the dry or rechargeable batteries with coins or other metallic objects. It can generate heat if the positive and negative terminals of the batteries are accidentally contacted by a metallic object.

When you are not going to use the main unit for a long time, remove the battery to prevent any damage from battery leakage and corrosion.

#### On AC power adaptor

Use only the supplied AC power adaptor (for charging stand). Do not use any other AC power adaptor.

Connect the AC power adaptor to an easily accessible AC outlet. Should you notice an abnormality in the AC power adaptor, disconnect it from the AC outlet immediately.

Do not touch the AC power adaptor with wet hands.

Do not leave the unit in a location near heat sources, or in a place subject to direct sunlight, excessive dust or sand, moisture, rain, mechanical shock, or in a car with its windows closed.

We do not recommend the use of tape longer than 90 minutes. They are very thin and tend to be stretched easily. This may cause malfunction of the unit or sound deterioration.

The LCD display may become hard to see or slow down when using the unit at high temperatures (above 40°C/104°F) or at low temperatures (below 0°C/32°F). At room temperature, the display will return to its normal operating condition.

If the unit has not been used for long, set it in the playback mode to warm up for a few minutes before you start using again.

#### On handling

Do not use headphones/earphones while driving, cycling, or operating any motorized vehicle. It may create a traffic hazard and is illegal in some areas. It can also be potentially dangerous to play your headphones/earphones at high volume while walking, especially at pedestrian crossings.

You should exercise extreme caution or discontinue use in potentially hazardous situations.

#### On headphones/earphones

Do not use headphones/earphones at high volume. Hearing experts advise against continuous, loud and extended play. If you experience a ringing in your ears, reduce volume or discontinue use.

#### On the remote control

Use the supplied remote control only with this unit.

#### On headphones/earphones

Do not use headphones/earphones at high volume. Hearing experts advise against continuous, loud and extended play. If you experience a ringing in your ears, reduce volume or discontinue use.

#### On headphones/earphones

Do not use headphones/earphones at high volume. Hearing experts advise against continuous, loud and extended play. If you experience a ringing in your ears, reduce volume or discontinue use.

#### On headphones/earphones

Do not use headphones/earphones at high volume. Hearing experts advise against continuous, loud and extended play. If you experience a ringing in your ears, reduce volume or discontinue use.

#### On headphones/earphones

Do not use headphones/earphones at high volume. Hearing experts advise against continuous, loud and extended play. If you experience a ringing in your ears, reduce volume or discontinue use.

#### On headphones/earphones

Do not use headphones/earphones at high volume. Hearing experts advise against continuous, loud and extended play. If you experience a ringing in your ears, reduce volume or discontinue use.

#### On headphones/earphones

Do not use headphones/earphones at high volume. Hearing experts advise against continuous, loud and extended play. If you experience a ringing in your ears, reduce volume or discontinue use.

#### On headphones/earphones

Do not use headphones/earphones at high volume. Hearing experts advise against continuous, loud and extended play. If you experience a ringing in your ears, reduce volume or discontinue use.

### Troubleshooting

The sound drops out or comes with excessive noise.

- Clean the headphones/earphones and remote control plugs.

The unit does not operate at all.

- Charge the battery or replace the dry battery with a new one.
- HOLD is activated. Deactivate HOLD.

Tape operation is not possible.

- Insert a cassette tape.

The volume cannot be turned up.

- If AVLS is on, turn it off.

The display and the operations are not normal.

- Remove the power sources for 15 seconds or more, and then set them again.

### Specifications

#### Radio section

Frequency range FM: 76.0 - 90.0 MHz (Japan) 87.5 - 108 MHz (other countries/regions)

AM: 531 - 1 710 kHz (Japan) 530 - 1 710 kHz (North, Central, and South America)

531 - 1 710 kHz (other countries/regions)

#### Tape section

Frequency response Playback 40 - 15 000 Hz

Output Headphones (∅) jack Load impedance 8 - 300 Ω

#### General

Power requirements 1.5 V Rechargeable battery One R6 (size AA) battery

Dimensions (w/h/d) Approx. 77.1 × 108.0 × 22.5 mm (3¼ × 4¼ × ¾ inches) incl. projecting parts and controls

#### Mass

Approx. 153 g (5.4 oz) (main unit only)

Supplied accessories AC power adaptor (1), Battery case (1) Stereo headphones or earphones with remote control (1), Charging stand (1) Rechargeable battery (NH-10WM, 1.2 V, 900 mAh (min), Ni-MH) (1)

Rechargeable battery carrying case (1) Carrying pouch (1) AC plug adaptor (1) (Saudi Arabian model only)

Design and specifications are subject to change without notice.

## 한국어

### 라디오 듣기

- RADIO ON/BAND를 눌러 라디오를 켭니다.
- RADIO ON/BAND를 반복해서 눌러 AM이나 FM를 선택합니다.
- 본체에서 MENU를 반복해서 누르고 본체의 표시화면에 커서를 TUNE MODE로 맞춥니다.
- 수동 튜닝
  - SET을 눌러 MANUAL을 선택합니다.
  - TUNE/PRESET + 또는 -를 반복해서 눌러 원하는 방송곡을 맞춥니다. TUNE/PRESET + 또는 -를 몇 초간 눌러 방송곡을 검색합니다.

#### 사전설정 튜닝

- SET을 눌러 PRESET를 선택합니다.
- TUNE/PRESET + 또는 -를 반복해서 눌러 원하는 사전설정 방송곡을 호출합니다.

사전설정 튜닝을 사용하려면 우선 방송곡을 사전설정하십시오 ("라디오 방송곡 사전설정하기"를 참조).

#### 리모컨을 끄려면

RADIO OFF를 누릅니다.

#### 방송 수신을 좋게 하려면

- AM:** 본체의 방향을 변경하여 주십시오.
- FM:** 리모컨 코드(안테나)를 길게 연장합니다. 그레드 잡들리져 없을 때에는 MENU를 반복해서 눌러서 표시창에서 커서를 FM MODE로 설정하여 주십시오. 다음에 SET을 눌러서 "MONO"(스테레오) 또는 "LOCAL" 없음(스테레오) 중에서 잘 들리는 쪽을 선택하여 주십시오.

#### 수신을 중지하려면

RADIO OFF를 누릅니다. 동시에 라디오가 꺼집니다.

#### 주의점

• 방송국이 이미 기억되어 있을 때에는 상기 순서를 종료했을 때 이전의 방송국이 새로 사전설정된 방송곡으로 변경됩니다.

• 방송곡을 자동으로 사전설정할 수 없을 때에는 수동 조작으로 사전설정하여 주십시오.

#### 리모컨에서 작동하려면

라디오를 끄려면 RADIO ON/BAND•OFF를 1초 이상 누릅니다 (레이프가 정지 모드에 있는 동안).

주파수대를 선택하려면 라디오가 꺼져 있을 때에 RADIO ON/BAND•OFF를 1초 이상 눌러 주십시오.

사전설정 방송곡을 맞추거나 호출하려면, PRESET + 또는 -를 누릅니다.

라디오를 끄려면 RADIO ON/BAND•OFF를 누릅니다.

### 라디오 방송곡 사전 설정하기

30개 방송곡-FM 20개 방송곡과 AM 10개 방송곡(JPN지역에서는 16개 방송곡-FM 8개 방송곡과 AM 8개 방송곡)을 사전 설정할 수 있습니다.

\* 이용 가능한 경우 "다른 나라/지역 방송곡 듣기" 참조

#### 자동으로 선곡한 방송곡 사전 설정하기

- RADIO ON/BAND를 눌러서 라디오 전원을 켭니다.
- RADIO ON/BAND를 반복해서 눌러서 AM 또는 FM을 선택합니다.
- ENTER를 3초 이상 누릅니다.

표시창에서 사전설정 번호 1이 점멸하고 본 제품은 낮은 주파수부터 방송국의 선곡을 시작하고 방송곡을 수신하면 약 5초 동안 중지됩니다.

현재 수신한 방송곡을 사전설정하고 싶을 때에는 사전설정 번호가 점멸하고 있는 동안에 ENTER를 누릅니다.

수신한 방송곡이 사전설정 번호 1로 표시되면, 다음에 SET을 눌러서 "PRESET"를 표시합니다.

1 상기 순서 4의 조작에 따라 취소하고 싶은 사전설정번호를 선택한 후 ENTER를 누릅니다. 표시창에서 주파수 숫자가 점멸합니다.

2 TUNE/PRESET + 또는 -를 누릅니다.

3 "라디오 듣기" 및 "라디오 방송곡 사전설정하기" 절차를 따라 필요에 따라 방송곡을 맞추고 저장합니다.

4 TUNE/PRESET + 또는 -를 누릅니다.

5 "라디오 듣기" 및 "라디오 방송곡 사전설정하기" 절차를 따라 필요에 따라 방송곡을 맞추고 저장합니다.

6 "라디오 듣기" 및 "라디오 방송곡 사전설정하기" 절차를 따라 필요에 따라 방송곡을 맞추고 저장합니다.

7 "라디오 듣기" 및 "라디오 방송곡 사전설정하기" 절차를 따라 필요에 따라 방송곡을 맞추고 저장합니다.

8 "라디오 듣기" 및 "라디오 방송곡 사전설정하기" 절차를 따라 필요에 따라 방송곡을 맞추고 저장합니다.

9 "라디오 듣기" 및 "라디오 방송곡 사전설정하기" 절차를 따라 필요에 따라 방송곡을 맞추고 저장합니다.

10 "라디오 듣기" 및 "라디오 방송곡 사전설정하기" 절차를 따라 필요에 따라 방송곡을 맞추고 저장합니다.

11 "라디오 듣기" 및 "라디오 방송곡 사전설정하기" 절차를 따라 필요에 따라 방송곡을 맞추고 저장합니다.

12 "라디오 듣기" 및 "라디오 방송곡 사전설정하기" 절차를 따라 필요에 따라 방송곡을 맞추고 저장합니다.

13 "라디오 듣기" 및 "라디오 방송곡 사전설정하기" 절차를 따라 필요에 따라 방송곡을 맞추고 저장합니다.

14 "라디오 듣기" 및 "라디오 방송곡 사전설정하기" 절차를 따라 필요에 따라 방송곡을 맞추고 저장합니다.

15 "라디오 듣기" 및 "라디오 방송곡 사전설정하기" 절차를 따라 필요에 따라 방송곡을 맞추고 저장합니다.

16 "라디오 듣기" 및 "라디오 방송곡 사전설정하기" 절차를 따라 필요에 따라 방송곡을 맞추고 저장합니다.

17 "라디오 듣기" 및 "라디오 방송곡 사전설정하기" 절차를 따라 필요에 따라 방송곡을 맞추고 저장합니다.

1