

SONY®

2-696-114-71(1)

Wireless Stereo Headset

사용설명서



DR-BT30Q

©2006 Sony Corporation

경고

기기의 명칭(모델명): DR-BT30Q
인증받은자의 상호: 소니코리아(주)
제조사/제조국가: Sony Corp. /
Malaysia

화재 또는 감전 사고의 위험을 줄이려면 본 제품에 비나 수분이 닿지 않도록 주의하십시오.

감전될 염려가 있으므로 캐비닛을 열지 마십시오. 점검은 반드시 기술자에게 의뢰하여 주십시오.

책상이나 불박이 캐비닛과 같은 제한된 공간에는 본 장치를 설치하지 마십시오.

화재의 위험을 줄이려면 본 제품의 환기구를 신문이나 테이블 보 또는 커튼 등으로 막지 마십시오. 또한 본 제품 위에 촛불을 켜 채로 올려 놓지 마십시오.

화재나 감전 사고의 위험을 줄이려면 제품 위에 꽃병과 같이 액체로 채워진 물건을 올려 놓지 마십시오.

AC 전원 어댑터를 근처 AC 콘센트에 연결하십시오. AC 전원 어댑터에 이상이 있으면 AC 콘센트에서 즉시 빼 주십시오.

Bluetooth 워드마크 및 로고는 Bluetooth SIG, Inc. 의 소유이며 SONY Corporation은 라이선스 하에 해당 상표를 사용합니다. 기타 모든 상표 및 상표명은 해당 소유자의 상표이거나 상표명입니다.

Fraunhofer IIS 및 Thomson으로부터 인가된 MPEG Layer-3 오디오 코딩 기술 및 특허.

당해 무선설비는 전파혼신 가능성이 있으므로 인명안전과 관련된 서비스를 할 수 없습니다.

목차

환영!	4
BLUETOOTH 기능을 사용하기 위한 3단계	5
부품 위치 및 기능	6
기기 충전하기	7
페어링	9
페어링이란?	9
페어링 절차	9
헤드셋 착용하기	11
BLUETOOTH 기능	
표시등	12
음악 듣기	13
오디오 장치 조작하기 - AVRCP	14
전화 걸기	16
BLUETOOTH 휴대폰 조작하기 - HFP, HSP	18
음악 재생 도중 전화 걸기	19
기기 폐기하기	20
주의사항	21
BLUETOOTH	
기술이란?	23
문제 해결	24
기기 초기화하기	25
주요 제원	26

환영!

Sony Wireless Stereo Headset을 구입해 주셔서 감사합니다.
본 기기는 BLUETOOTH™ 무선 기술을 사용합니다.

- 음악을 전송할 수 있는 본 BLUETOOTH 장치에서 음악을 감상할 수 있습니다.
- BLUETOOTH 휴대폰을 가방 속에 넣은 채 핸즈프리로 통화할 수 있습니다.
- BLUETOOTH 오디오 장치의 기본 기능을 원격으로 조작할 수 있습니다(재생, 일시정지, 정지 등).
- 제공된 AC 전원 어댑터를 사용하여 본 기기를 충전할 수 있습니다.
- 버튼을 누르기만 하면 기기의 코드가 보관함으로 쏙 들어갑니다.

BLUETOOTH 기술에 관한 자세한 내용은 23페이지를 참조하십시오.



BLUETOOTH 기능을 사용하기 위한 3단계

페어링

먼저, BLUETOOTH 장치(휴대폰 등)와 본 기기를 서로 등록 ("페어링")합니다. 일단 페어링이 설정되면 다시 페어링할 필요가 없습니다.



음악 듣기

BLUETOOTH 연결

BLUETOOTH 장치를 작동하여 BLUETOOTH 연결을 합니다.



연결

A2DP

AVRCP

→ 13페이지

전화 걸기

BLUETOOTH 연결

본 기기의 전원을 켜면 인식된 휴대폰으로 BLUETOOTH 연결이 자동으로 시작됩니다.



연결

HFP

HSP

→ 16페이지

음악 듣기

BLUETOOTH 장치에서 재생되는 음악을 들을 수 있습니다.

본 기기에서 재생, 정지 또는 일시 정지할 수 있습니다.



음악

→ 13-15페이지

전화 통화하기

본 기기를 작동하여 전화를 걸고 받을 수 있습니다.



음성

→ 17-19페이지

부품 위치 및 기능

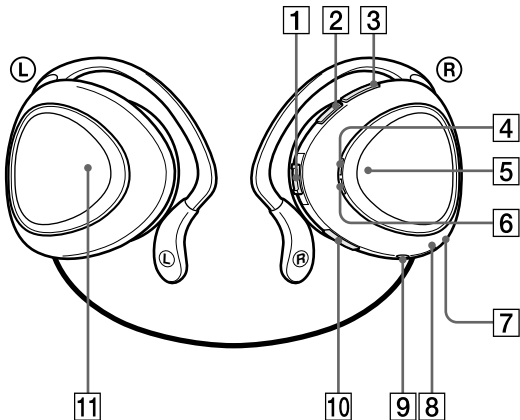

1 조그 스위치

음악 감상 시 다양한 기능을 제어합니다.

2 VOLUME - 버튼

3 VOLUME + 버튼

4 표시등(파란색)

본 기기의 통신 상태를 나타냅니다.

5 다기능 버튼

다양한 전화 걸기 기능을 제어합니다.

6 표시등(빨간색)

본 기기의 전원 상태를 나타냅니다.

7 마이크

8 RESET 버튼

기기가 정상적으로 작동하지 않을 때 누릅니다. 그래도 페어링 정보는 삭제되지 않습니다.

9 DC IN 3 V 잭

10 POWER 버튼

11 AUTO WIND 버튼

본 기기의 코드를 집어넣습니다.

기기 충전하기

본 기기에는 충전식 리튬 이온 배터리가 들어 있으므로 처음 사용하려면 배터리를 충전해야 합니다.

1 제공된 AC 전원 어댑터를 기기의 DC IN 3 V 잭에 연결합니다.

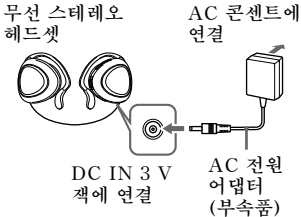

AC 전원 어댑터를 AC 콘센트에 연결하면 충전이 시작됩니다.

팁

기기의 전원이 켜진 상태에서 AC 전원 어댑터를 AC 콘센트에 연결하면 기기의 전원이 자동으로 꺼집니다.

2 충전 중에 표시등(빨간색)이 켜지는지 확인합니다.



충전이 완료되는 데 3시간* 정도 걸리며 만충전되면 표시등(빨간색)이 자동으로 꺼집니다.

* 빈 배터리를 재충전하는 데 필요한 시간.

주의

충전 도중 기기에서 문제가 감지되면 충전이 완료되지 않았더라도 표시등(빨간색)이 꺼질 수 있습니다.

다음 중에서 문제의 원인을 확인하여 주십시오.

- 주위 온도가 0 °C - 40 °C를 초과하였습니다.
- 배터리에 문제가 있습니다.

이 경우 위에 언급한 온도 범위 내에서 다시 충전하십시오.

문제가 해결되지 않을 때에는 가까운 Sony 판매점으로 문의하여 주십시오.

주의점

- 배터리를 장시간 사용하지 않을 경우 배터리가 급방 방전될 수 있습니다. 하지만 여러 번 재충전하면 배터리 수명이 늘어납니다.
- 충전식 내장 배터리의 수명이 절반으로 줄어들면 배터리를 교체해야 합니다. 충전식 배터리의 교체에 대해서는 가까운 Sony 판매점으로 문의하여 주십시오.
- 지나친 고온, 직사광선, 습기, 모래, 먼지 등에 노출시키거나 물리적인 충격을 가하지 마십시오. 햇볕 아래 주차된 차 속에 놔두지 마십시오.
- 제공된 AC 전원 어댑터만 사용하십시오. 다른 AC 전원 어댑터는 사용하지 마십시오.

사용 시간*

상태	대략적인 사용 시간
통신 시간(음 악 재생 시간 포함)(최대)	11 시간
대기 시간(최대)	100 시간

* 위에 언급한 시간은 주변 온도나 사용 조건에 따라 다를 수 있습니다.

배터리 잔량 확인하기

기기의 전원이 켜진 상태에서 POWER 버튼을 누르면 표시등(빨간색)이 깜박입니다. 표시등(빨간색)이 깜박이는 횟수에 따라 배터리 잔량을 확인할 수 있습니다.

표시등 (빨간색)	상태
3 번	만충전됨
2 번	중간
1 번	낮음(충전 필요)

주의점

기기의 전원을 켜 직후 또는 페어링 도중에는 배터리 잔량을 확인할 수 없습니다.

배터리가 거의 빈 경우

표시등(빨간색)이 자동으로 천천히 깜박거립니다. 배터리가 완전히 방전되면 삐 소리가 나고 기기의 전원이 자동으로 꺼집니다.

페어링

페어링이란?

BLUETOOTH 장치끼리는 미리 "페어링"을 해 주어야 합니다.

일단 BLUETOOTH 장치를 페어링하면 다음 경우를 제외하고는 다시 페어링할 필요가 없습니다.

- 수리 등으로 페어링 정보가 삭제된 경우.
- 본 기기를 9개 이상의 장치와 페어링하는 경우.
본 기기는 최대 8개의 장치와 페어링할 수 있습니다. 8개의 장치를 페어링한 후 새로운 장치를 페어링하는 경우 새로운 장치는 페어링된 8개의 장치 중 최근 연결 시간이 가장 오래된 장치를 대체합니다.
- 연결하려는 장치에서 본 기기에 대한 인식 정보가 삭제된 경우.
- 본 기기를 초기화하는 경우.
모든 페어링 정보가 삭제됩니다.

페어링 절차

- 1 연결할 장치를 본 기기로 부터 1 m 이내에 둡니다.
- 2 본 기기의 전원을 끈 상태에서 페어링을 대기하도록 POWER 버튼을 7초 이상 누르고 있습니다.

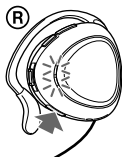

주의점

- 약 3초 후에 전원이 켜지고 표시등(파란색)과 표시등(빨간색)이 함께 두 번 깜박입니다. 두 표시등이 함께 깜박이기 시작할 때까지 버튼을 계속 누르고 계십시오. 그런 다음 버튼을 놓으십시오. 그러면 기기가 페어링 모드로 들어갑니다.
- 약 5분 내에 페어링이 설정되지 않을 경우 페어링 모드가 취소되고 기기의 전원이 꺼집니다. 이럴 경우 순서 1부터 다시 시작하십시오.

3 본 기기를 감지하도록 연결 장치에서 페어링 절차를 수행합니다.

감지된 장치 목록이 연결 장치의 디스플레이에 표시됩니다. 본 기기는 "DR-BT30Q"로 표시됩니다. "DR-BT30Q"가 표시되지 않으면 순서 1부터 반복하십시오.

4 연결 장치의 디스플레이에서 "DR-BT30Q"를 선택합니다.

5 연결하는 장치의 디스플레이에 암호*를 입력해야 할 경우 "0000"을 입력합니다.

페어링이 완료되면 표시등(파란색)이 천천히 깜박입니다. 일부 BLUETOOTH 장치의 경우 디스플레이에 "페어링이 완료되었음"을 나타내는 메시지가 표시될 수도 있습니다.

* 암호를 "암호키", "PIN 코드" "PIN 번호" 또는 "패스워드"라고도 합니다.

6 BLUETOOTH 장치에서 BLUETOOTH 연결을 시작합니다.

본 기기는 가장 최근 연결된 장치를 기억하고 있습니다. 일부 BLUETOOTH 장치는 페어링이 완료되면 자동으로 본 기기와 연결되기도 합니다.

감지된 장치 목록을 표시할 수 없거나 디스플레이가 없는 BLUETOOTH 장치와 페어링하는 경우

본 기기와 연결 장치를 모두 페어링 모드로 설정하여 장치를 페어링할 수도 있습니다. 자세한 내용은 연결할 장치와 함께 제공된 사용설명서를 참조하십시오.

팁

- 다른 BLUETOOTH 장치와 페어링하려면 각 장치에 대해 순서1에서 5를 반복하십시오.
- 모든 페어링 정보를 삭제하려면 "기기 초기화하기"(25페이지)를 참조하십시오.

헤드셋 착용하기

1 코드를 밖으로 잡아당깁니다.

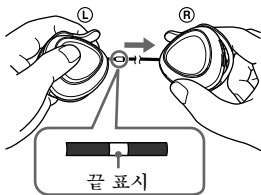

주의점

끝 표시를 넘어서까지 코드를 강제로 빼지 마십시오.

2 왼쪽 귀 위에서 다리 부분을 걸고 귀 뒤쪽으로 편안하게 걸칩니다.

오른쪽 귀와 왼쪽 귀에 각각 (R)과 (L) 표시가 오도록 하우징을 착용하십시오.

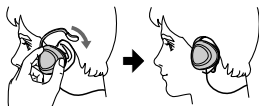

코드 집어넣기

하우징을 벗고 코드를 잡은 다음, 그림에서 화살표로 표시된 것과 같이 헤드셋 윗부분이 맞게 AUTO WIND 버튼을 눌러 코드를 집어넣으십시오.

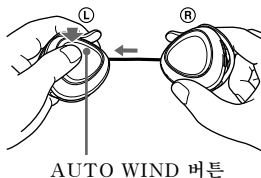

주의점

코드가 중간에 멈춘 경우 코드를 50 cm 정도 빼고 AUTO WIND 버튼을 다시 누르십시오.

BLUETOOTH 기능 표시등

B: 표시등 (파란색)
R: 표시등 (빨간색)

상태	깜박임 패턴
연결 상태	검색 중 B ● - ● - ● - ● - ● - ● - ● - ● - ● - ... R ● - ● - ● - ● - ● - ● - ● - ● - ● - ...
	연결 가능 B ● - - ● - - ● - - ● - - ● - - ● ... R -
연결 중	연결 중 B ● - - ● - - ● - - ● - - ● - - ● ... R ● - - ● - - ● - - ● - - ● - - ● ...
	오디오 연결 중
오디오 연결 중	HFP/HSP 및 A2DP (오디오 신호 수신 대기) B ● - ● - - - - - - - ● - ● - - - ... R -
	오디오 연결 중
오디오 연결 중	
	전화 연결
통화 중 B ●● - - - - - - - - ●● - - - - ... R -	
음악 재생 도중 전 화 걸기 B ●●● - - - - - - - - ●●● - - - - ... R -	

음악 듣기

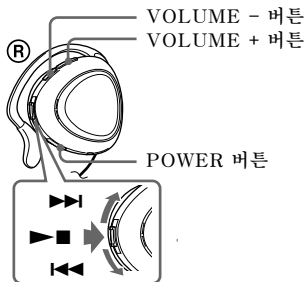

기기를 작동하기 전에 다음을 확인하여 주십시오.

- BLUETOOTH 장치가 켜져 있습니다.
- 본 기기와 BLUETOOTH 장치의 페어링이 완료되었습니다.
- BLUETOOTH 장치가 음악 전송 기능을 지원합니다(프로파일: A2DP).

1 기기의 전원이 꺼진 상태에서 POWER 버튼을 약 3초간 누르고 있습니다.

표시등(파란색)과 표시등(빨간색)이 함께 두 번 깜박이고 기기가 켜집니다.

주의점

POWER 버튼을 7초 이상 누르고 있지 마십시오. 그러면 페어링 모드로 들어갑니다.

2 BLUETOOTH 장치에서 본 기기로 BLUETOOTH 연결(A2DP)을 합니다.

작동 방법에 대해서는 BLUETOOTH 장치와 함께 제공된 사용설명서를 참조하십시오.

3 BLUETOOTH 장치에서 재생을 시작합니다.

팁

본 기기에서 전화 걸 때를 제외하면 조그 스위치에서도 본 기기에서 BLUETOOTH 장치로의 A2DP (Advanced Audio Distribution Profile) BLUETOOTH 연결을 할 수 있습니다.

주의점

HSP(Headset Profile)*를 사용하여 본 기기를 BLUETOOTH 장치에 연결하여 음악을 재생하면 음질이 좋지 않습니다. 더 좋은 음질을 즐기려면 BLUETOOTH 장치를 조작하여 BLUETOOTH 연결을 A2DP*로 변경하십시오.

* 프로파일에 관한 자세한 내용은 23 페이지를 참조하십시오.

음량을 조절하려면

음악 감상 도중 VOLUME + 또는 - 버튼을 누릅니다.

팁

- 연결된 장치에 따라 연결된 장치의 음량도 조절해야 할 수 있습니다.
- 통화 음량 레벨과 음악 감상 음량 레벨을 개별적으로 설정할 수 있습니다.

사용을 중지하려면

1 BLUETOOTH 장치를 조작하여 BLUETOOTH 연결을 종료합니다.

2 POWER 버튼을 약 3초 동안 누르고 있습니다.

표시등(파란색)과 표시등(빨간색)이 함께 불이 켜지고 기기의 전원이 꺼집니다.

팁

음악 재생을 종료하는 경우 BLUETOOTH 장치에 따라 BLUETOOTH 연결이 자동으로 종료될 수 있습니다.

오디오 장치 조작하기 -AVRCP

본 기기와 연결되어 있는 BLUETOOTH 오디오 장치와 AVRCP(Audio Video Remote Control Profile)를 지원하는 경우 본 기기의 버튼을 사용하여 조작할 수 있습니다. 작동 방법에 대해서는 연결 장치와 함께 제공된 사용설명서를 참조하십시오.

주의점

연결할 BLUETOOTH 장치를 본 기기에서 조작하는 방법은 각 장치 사양에 따라 다를 수 있습니다.

상태: 정지 또는 일시정지 모드에서

	누르기	
	한 번	및 누르고 있기
▶■	①	②
◀◀/▶▶	③	④

- ① 재생 시작*1
- ② 정지
- ③ 다음/이전으로 건너뛰기
- ④ 빨리 감기/빨리 되감기*2

상태: 재생 모드에서

	누르기	
	한 번	및 누르고 있기
▶■	⑤	⑥
◀◀/▶▶	⑦	⑧

- ⑤ 일시 정지*1
- ⑥ 정지
- ⑦ 다음/이전으로 건너뛰기
- ⑧ 빨리 감기/빨리 되감기*2

- *1 BLUETOOTH 장치에 따라 버튼을 두 번 눌러야 할 수도 있습니다.
- *2 일부 BLUETOOTH 장치는 작동하지 않을 수 있습니다.

주의점

본 기기의 음량 버튼으로 BLUETOOTH 장치의 음량을 조절할 수 없습니다.

전화 걸기

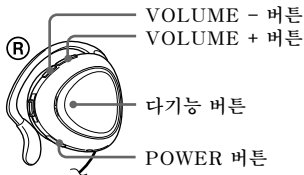

기기를 작동하기 전에 다음을 확인하여 주십시오.

- 휴대폰에 BLUETOOTH 기능이 작동되고 있습니다.
- 본 기기와 BLUETOOTH 휴대폰의 페어링이 완료되었습니다.

1 기기의 전원이 꺼진 상태에서 POWER 버튼을 약 3초간 누르고 있습니다.

표시등(파란색)과 표시등(빨간색)이 함께 두 번 깜박이고 기기의 전원이 켜집니다. 그러면 기기는 가장 최근 사용한 BLUETOOTH 휴대폰에 자동으로 연결됩니다.

주의점

POWER 버튼을 7초 이상 누르지 마십시오. 그러면 페어링 모드로 들어갑니다.

팁

본 기기는 1분이 지나면 BLUETOOTH 휴대폰과의 연결 시도를 중지합니다. 이럴 경우 다기능 버튼을 눌러 다시 연결을 시도하십시오.

본 기기를 가장 최근 사용한 휴대폰이 아니라 다른 BLUETOOTH 휴대폰에 연결하려면 "본 기기를 BLUETOOTH 휴대폰에 자동으로 연결하지 않을 경우"의 절차를 따르십시오.

본 기기를 BLUETOOTH 휴대폰에 자동으로 연결하지 않을 경우

1 BLUETOOTH 휴대폰에서 본 기기로 BLUETOOTH 연결(HFP 또는 HSP)을 합니다.

자세한 작동 방법은 BLUETOOTH 휴대폰과 함께 제공된 사용설명서를 참조하십시오.

인식된 장치 목록이 BLUETOOTH 휴대폰의 디스플레이에 표시됩니다. 본 기기는 "DR-BT30Q"로 표시됩니다.

HFP(Hands-free Profile) 및 HSP(Headset Profile)* 모두에서 BLUETOOTH 휴대폰 기능을 사용하는 경우 HFP로 설정하십시오.

* 프로파일에 관한 자세한 내용은 23페이지를 참조하십시오.

주의점

BLUETOOTH 휴대폰에 연결되어 있는 본 기기를 사용하여 음악을 들을 경우 BLUETOOTH 휴대폰을 조작하여 BLUETOOTH 연결을 하십시오. 이 경우 다기능 버튼으로 연결할 수 없습니다.

전화를 걸려면

1 전화를 걸려면 휴대폰의 버튼을 사용합니다.

본 기기에서 아무 소리도 들리지 않을 경우 다기능 버튼을 누르십시오.

팁

BLUETOOTH 휴대폰에 따라 다음과 같은 방법으로 전화를 걸 수 있습니다. 자세한 작동 방법은 휴대폰과 함께 제공된 사용설명서를 참조하십시오.

- 통화가 되지 않을 경우 다기능 버튼을 눌러 음성 다이얼 기능을 사용하여 전화를 걸 수 있습니다.
- 다기능 버튼을 약 2초 동안 누르면 마지막으로 전화를 건 번호로 전화를 걸 수 있습니다.

전화를 받으려면

전화가 올 경우 본 기기에서 벨 소리가 납니다.

1 본 기기에서 다기능 버튼을 누릅니다.

휴대폰에 따라 벨소리가 다음과 같이 달라집니다.

- 본 기기에 설정한 벨소리
- 휴대폰에 설정한 벨소리
- BLUETOOTH 연결 전용으로 휴대폰에 설정한 벨소리

주의점

BLUETOOTH 휴대폰에서 통화 버튼을 누를 경우 일부 BLUETOOTH 휴대폰에 핸드셋 사용 우선권이 있을 수 있습니다. 이런 경우 다기능 버튼을 약 2초 동안 누르고 있거나 BLUETOOTH 휴대폰을 조작하여 본 기기에서 통화할 수 있도록 설정하십시오. 자세한 내용은 BLUETOOTH 휴대폰과 함께 제공된 사용설명서를 참조하십시오.

음량을 조절하려면

VOLUME + 또는 - 버튼을 누릅니다.

팁

- 음량은 통화 중에 조절할 수 있습니다.
- 통화 음량 레벨 및 음악 감상 음량 레벨은 개별적으로 설정할 수 있습니다.

통화를 끝내려면

본 기기에서 다기능 버튼을 눌러 전화를 끊을 수 있습니다.

사용을 중지하려면

1 BLUETOOTH 휴대폰에서 BLUETOOTH 연결을 종료합니다.

2 POWER 버튼을 약 3초 동안 누르고 있으면 전원이 꺼집니다.

표시등(파란색)과 표시등(빨간색)이 함께 켜지고 기기의 전원이 꺼집니다.

BLUETOOTH 휴대폰 조작하기 -HFP, HSP

본 기기의 버튼 작동은 휴대폰에 따라 달라집니다.

HFP(Hands-free Profile) 또는 HSP(Headset Profile)는 BLUETOOTH 휴대폰에 사용됩니다. 지원되는 BLUETOOTH 프로파일이나 작동 방법에 대해서는 BLUETOOTH 휴대폰과 함께 제공된 사용설명서를 참조하십시오.

- *1 BLUETOOTH 휴대폰에 따라 일부 기능이 지원되지 않을 수 있습니다.
- *2 이 기능은 BLUETOOTH 휴대폰에 따라 달라질 수 있습니다.
- *3 BLUETOOTH 휴대폰으로 전화를 거는 경우 일부 기능이 지원되지 않을 수 있습니다.

HFP(Hands-free Profile)

상태	다기능 버튼	
	짧게 누름	길게 누름
대기	음성 다이얼 시작	마지막 번호 재다이얼
음성 다이얼 사용	음성 다이얼 취소	-
발신 전화	발신 전화 종료	-
착신 전화	응답	거부
통화 도중	통화 종료	사용 장치 변경

HSP (Headset Profile)

상태	다기능 버튼	
	짧게 누름	길게 누름
대기	-	다이얼*1
발신 전화	발신 전화 종료*1	발신 전화 종료 또는 사용 장치를 헤드셋으로 변경*2
착신 전화	응답	-
통화 도중	통화 종료*3	사용 장치를 헤드셋으로 변경

음악 재생 도중 전화 걸기

BLUETOOTH 연결이 휴대폰에 작동되고 있는 경우 음악 감상 도중에도 본 기기를 전화 걸기로 전환할 수 있습니다. 시작하기 전에 자세한 작동 방법을 보려면 "전화 걸기"(16페이지)를 참조하십시오.

음악 재생 도중 전화를 걸려면

- 1 음악 재생 도중 다기능 버튼을 누르거나(16페이지) BLUETOOTH 휴대폰을 조작하여 전화를 겁니다. 본 기기에서 아무 소리도 들리지 않을 경우 다기능 버튼을 약 2초 동안 누르십시오.

음악 재생 도중 전화를 받으려면

음악이 멈추고 본 기기에서 벨소리가 납니다.

- 1 다기능 버튼을 누르고 통화합니다. 통화를 마친 후 다기능 버튼을 누르십시오. 기기가 다시 음악 재생으로 전환됩니다.

음악이 멈추지 않고 기기에서 벨소리가 나지 않을 경우

- 1 음악 재생을 중지합니다.
- 2 전화벨이 울리면 다기능 버튼을 누르고 통화합니다.

기기 폐기하기

환경 보존을 위해 기기를 폐기하기 전에 충전식 내장 배터리를 제거하고, 배터리는 적절한 방법으로 폐기하여 주십시오.

- 1** 십자 드라이버를 사용하여 오른쪽 하우징에서 나사를 제거합니다.

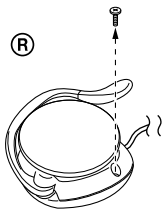

- 2** POWER 버튼 옆에 손가락을 대고 고리를 풀어 커버를 떼어냅니다.

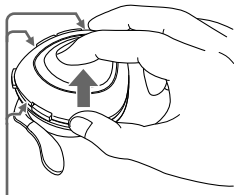

고리(하우징 안쪽)

입구가 좁을 경우 일자형 드라이버를 사용하여 고리를 푸십시오.

- 3** 조그 스위치 양쪽에 있는 고리를 풀어 보드를 떼어내고 조그 스위치로 보드를 들어 올리십시오.

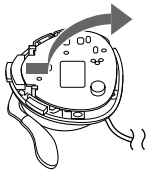

주의점

보드를 들어 올릴 때 내부 전선이 끊어지지 않도록 조심하십시오.

- 4** 배터리 커넥터를 분리한 다음 탭을 비틀어 열고 배터리를 제거합니다.

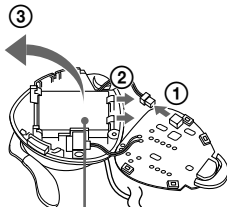

배터리

주의사항

BLUETOOTH 통신에 대하여

- BLUETOOTH 무선 기술은 약 10 m 범위 내에서 작동합니다. 최대 통신 범위는 장애물(사람, 금속, 벽 등) 또는 전자파 환경에 따라 달라질 수 있습니다.
- 본 기기의 안테나는 오른쪽 귀의 하우징에 장착되어 있습니다. 연결되어 있는 BLUETOOTH 장치를 오른쪽에 두면 BLUETOOTH 통신 감도가 좋아집니다.
- 다음 조건은 BLUETOOTH 통신 감도에 영향을 미칠 수 있습니다.
 - 본 기기와 BLUETOOTH 장치 사이에 사람, 금속 또는 벽과 같은 장애물이 있을 경우.
 - 본 기기 근처에서 무선 LAN 장치, 무선 전화기 또는 전자레인지와 같이 2.4 GHz 주파수를 사용하는 장치를 사용하는 경우.
- BLUETOOTH 장치 및 무선 LAN(IEEE802.11b/g)은 동일한 주파수를 사용하기 때문에 본 기기를 무선 LAN 장치 근처에서 사용하는 경우 전파 간섭이 발생하여 통신 속도 저하, 노이즈 발생 또는 연결이 잘못될 수 있습니다. 이런 경우 다음을 수행하십시오.
 - 본 기기를 무선 LAN 장치에서 10 m 이상 떨어진 곳에서 사용하십시오.
 - 본 기기를 무선 LAN 장치로부터 10 m 이내에서 사용하는 경우 무선 LAN 장치의 전원을 끄십시오.
 - 본 기기와 BLUETOOTH 장치는 가능한 한 가까이 설치하십시오.

- BLUETOOTH 장치에서 방출된 극초단파가 전자 의료 기기의 작동에 영향을 줄 수 있습니다. 사고가 발생할 수 있으므로 다음 장소에서는 본 기기 및 다른 BLUETOOTH 장치의 전원을 꺼 주십시오.
 - 인화성 가스가 있는 곳, 병원, 열차, 비행기 또는 주유소
 - 자동문 또는 화재 경보기 근처
- 본 기기는 BLUETOOTH 무선 기술 사용 시 안전한 연결을 제공하기 위하여 BLUETOOTH 표준을 따르는 보안 기능을 지원합니다. 그러나 설정에 따라 보안 기능이 충분하지 않을 수도 있습니다. BLUETOOTH 무선 기술을 사용하여 통신하는 경우 주의하십시오.
- 당사는 BLUETOOTH 통신 도중 정보 노출에 대해 책임을 지지 않습니다.
- 모든 BLUETOOTH 장치에 대한 연결을 보증하지는 않습니다.
 - BLUETOOTH 기능이 있는 장치는 BLUETOOTH SIG에서 정한 BLUETOOTH 표준을 준수하고 인증을 받아야 합니다.
 - 연결되어 있는 장치가 위에서 언급한 BLUETOOTH 표준을 따르더라도 장치의 기능 또는 사양에 따라 일부 장치가 연결되지 않거나 작동하지 않을 수 있습니다.
 - 핸드프리로 통화 중일 경우 장치 또는 통신 환경에 따라 노이즈가 발생할 수 있습니다.
- 연결하려는 장치에 따라 통신을 시작하는 데 시간이 걸릴 수 있습니다.

제공된 AC 전원 어댑터에 대하여

- 본 기기와 함께 제공된 AC 전원 어댑터를 사용하십시오. 기기가 오작동을 일으킬 우려가 있으므로 다른 AC 전원 어댑터를 사용하지 마십시오.



플러그의 극

- 본 기기를 장기간 사용하지 않을 때에는 AC 전원 어댑터를 AC 콘센트에서 빼 주십시오. 콘센트에서 AC 전원 어댑터를 뺄 때에는 플러그를 잡고 빼십시오. 코드를 잡아당기지 마십시오.

기타

- 습기, 먼지, 그을음 또는 증기에 노출된 장소, 직사 광선 아래 또는 교통 신호 대기 중인 자동차 안에 기기를 두지 마십시오. 고장의 원인이 됩니다.
- BLUETOOTH 장치 사용 시 전파 조건 또는 장비를 사용하는 장소에 따라 휴대폰에서 기능이 작동하지 않을 수 있습니다.
- BLUETOOTH 장치를 사용한 후 이상이 생길 경우 즉시 해당 BLUETOOTH 장치의 사용을 중지하십시오. 그래도 문제가 해결되지 않을 때에는 가까운 Sony 판매점으로 문의하여 주십시오.
- 높은 음량으로 본 제품을 들으면 청각에 영향을 미칠 수 있습니다. 교통 안전을 위해 운전 중이거나 자전거를 타는 중에는 사용하지 마십시오.
- 장기간 보관할 때에는 본 기기가 훼손되지 않도록 기기 위에 무거운 물건을 올려 놓거나 누르지 마십시오.
- 본 사용설명서에서 다루지 않은 기기에 관한 문의 사항이나 문제점은 가까운 Sony 판매점에 문의하십시오.

BLUETOOTH 기술이란?

BLUETOOTH 무선 기술은 컴퓨터 또는 디지털 카메라 같은 디지털 장치 간에 무선 데이터 통신을 할 수 있는 근거리 무선 기술입니다. BLUETOOTH 무선 기술은 약 10 m 범위 내에서 작동됩니다.

필요한 두 개의 장치를 연결하는 것이 일반적이지만 일부 장치는 동시에 여러 장치에 연결할 수도 있습니다.

BLUETOOTH 기술은 무선 기술이므로 연결 시 케이블을 사용할 필요가 없습니다. 적외선 기술을 사용하는 경우처럼 장치끼리 서로 마주 보게 할 필요도 없습니다. 예를 들면 장치를 가방이나 주머니에 넣고 사용할 수 있습니다.

BLUETOOTH 기술은 전세계 수천 개의 회사에서 지원하는 국제 표준이며 세계적으로 다양한 회사에서 채택하고 있습니다.

이 기기의 통신 시스템 및 호환 BLUETOOTH 프로파일

프로파일은 각 BLUETOOTH 장치 사양에 대한 기능 표준입니다. 본 기기는 다음과 같은 BLUETOOTH 버전 및 프로파일을 지원합니다.

통신 시스템:

BLUETOOTH 사양 버전 2.0

호환 BLUETOOTH 프로파일:

- A2DP(Advanced Audio Distribution Profile): 고품질의 오디오 콘텐츠 송신 또는 수신.
- AVRCP(Audio Video Remote Control Profile): A/V 장비 제어 및 재생, 음량 조절, 일시정지, 정지 및 시작 등.
- HSP(Headset Profile)*: 전화기에서 통화/전화기 조작.
- HFP(Hands-free Profile)*: 전화기에서 통화/핸즈프리로 전화기 조작.

* HFP(Hands-free Profile) 및 HSP(Headset Profile) 모두 지원되는 BLUETOOTH 휴대폰을 사용하는 경우 HFP로 설정하십시오.

주의점

BLUETOOTH 기능을 사용하려면 연결하려는 BLUETOOTH 장치에 본 기기와 동일한 프로파일이 있어야 합니다.

또한 동일한 프로파일이 있더라도 장치 사양에 따라 장치의 기능이 다를 수 있다는 점에 주의하십시오.

문제 해결

본 기기를 사용하면서 문제가 발생한 경우 다음 확인 목록을 사용하십시오. 문제가 계속되면 가까운 Sony 판매점에 문의하여 주십시오.

일반

기기가 켜지지 않는다.

- 기기의 배터리를 충전하십시오.
- 충전 도중에는 기기 전원이 켜지지 않습니다. AC 전원 어댑터에서 기기를 뺀 다음 전원을 켜십시오.

페어링을 할 수 없다.

- 본 기기와 BLUETOOTH 장치를 더 가까이 두십시오.

BLUETOOTH 연결을 할 수 없다.

- 기기의 전원이 켜졌는지 확인하십시오.
- 연결하는 BLUETOOTH 장치가 켜져 있는지 그리고 BLUETOOTH 기능이 켜져 있는지 확인하십시오.
- 본 기기에 BLUETOOTH 장치에 대한 연결이 기억되어 있지 않을 수 있습니다. 페어링이 완료된 직후 BLUETOOTH 장치에서 본 기기로 BLUETOOTH 연결을 하십시오.
- 본 기기 또는 연결하는 BLUETOOTH 장치가 취침 모드에 있습니다.
- BLUETOOTH 연결이 종료되었습니다. BLUETOOTH 연결을 다시 하십시오.

사운드가 왜곡된다.

- 기기가 무선 LAN, 다른 2.4 GHz 무선 장치 또는 전자레인으로부터 간섭을 받고 있지 않는지 확인하십시오.
- 기기 위치를 변경하십시오.

통신 거리가 짧습니다. (사운드가 건너 뛴다.)

- 무선 LAN, 다른 BLUETOOTH 장치 또는 전자레인지와 같이 전자파를 방출하는 장치가 가까이 있을 경우 먼 곳으로 이동하십시오.

기기를 조작할 수 없다. (연결이 끊어졌다.)

- 기기를 다시 설정하십시오. 그래도 페어링 정보는 삭제되지 않습니다. 작은 핀 등을 구멍에 약간 비스듬하게 집어넣고 딸각하는 느낌이 들 때까지 누르십시오.

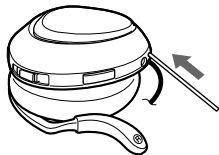

음악을 감상할 때

사운드가 들리지 않는다.

- 본 기기와 BLUETOOTH 장치의 전원이 켜져 있는지 확인하십시오.
- 본 기기와 BLUETOOTH 장치 모두 A2DP(Advanced Audio Distribution Profile) BLUETOOTH 연결이 되어 있는지 확인하십시오.
- BLUETOOTH 장치에서 음악이 재생되고 있는지 확인하십시오.

- 본 기기의 음량이 너무 낮게 설정되어 있지 않은지 확인하십시오.
- 연결된 장치의 음량도 조절해야 한다면 연결된 장치의 음량도 높으십시오.
- 본 기기와 BLUETOOTH 장치를 다시 페어링하십시오.

사운드 레벨이 낮다.

- 본 기기의 음량을 높이십시오.
- 연결된 장치의 음량도 조절해야 한다면 연결된 장치의 음량도 높이십시오.

음질이 좋지 않다.

- BLUETOOTH 연결이 HSP (Headset Profile)로 설정된 경우 A2DP(Advanced Audio Distribution Profile)로 전환하십시오.

전화 걸 때

수신자의 음성이 들리지 않는다.

- 본 기기 및 BLUETOOTH 휴대폰의 전원이 켜져 있는지 확인하십시오.
- 본 기기와 BLUETOOTH 휴대폰 사이의 연결을 확인하십시오.
- BLUETOOTH 휴대폰의 출력이 본 기기에 대해 설정되어 있는지 확인하십시오.
- 본 기기의 음량이 너무 낮게 설정되어 있지 않은지 확인하십시오.
- BLUETOOTH 휴대폰에 음량 컨트롤이 있을 경우 BLUETOOTH 휴대폰의 음량이 너무 낮게 설정되어 있지 않은지 확인하십시오.
- 본 기기에서 음악을 듣고 있는 경우 재생을 정지하고 다기능 버튼을 눌러 통화하십시오.

수신자의 음성이 작게 들린다.

- 본 기기의 음량을 높이십시오.
- BLUETOOTH 휴대폰에 음량 컨트롤이 있을 경우 BLUETOOTH 휴대폰의 음량을 높이십시오.

기기 초기화하기

본 기기를 기본값(예: 음량 설정)으로 다시 설정하고 모든 페어링 정보를 삭제할 수 있습니다.

1 기기의 전원이 켜져 있을 경우 POWER 버튼을 약 3초 동안 눌러 본 기기의 전원을 끕니다.

2 POWER 버튼과 다기능 버튼을 함께 약 7초 동안 누르고 있습니다.

표시등(파란색)과 표시등(빨간색)이 함께 네 번 깜박이고 기기가 기본값으로 다시 설정됩니다. 모든 페어링 정보가 삭제됩니다.

주요 제원

일반

통신 시스템

BLUETOOTH 사양 버전 2.0

출력

BLUETOOTH 사양 Power Class 2

최대 통신 범위

가시거리 약 10 m*1

주파수 대역

2.4 GHz 대역
(2.4000 GHz - 2.4835 GHz)

모뎀화 방법

FHSS

호환 BLUETOOTH 프로파일*2

A2DP(Advanced Audio Distribution Profile)
AVRCP(Audio Video Remote Control Profile)
HSP(Headset Profile)
HFP(Hands-free Profile)

지원되는 코덱*3

SBC*4, MP3

부속품

AC 전원 어댑터(1)

*1 실제 범위는 장치 사이의 장애물, 전자레인지 주변의 자기장, 정전기, 수신 감도, 안테나 성능, 운영 시스템, 소프트웨어 응용 프로그램 등과 같은 요소에 따라 달라집니다.

*2 BLUETOOTH 표준 프로파일은 장치 간 BLUETOOTH 통신 목적을 나타냅니다.

*3 코덱: 오디오 신호 압축 및 변환 형식

*4 Subband Codec

헤드셋

전원 소스

DC 3.7 V: 충전식 내장 리튬 이온 배터리

중량

약 60 g

리시버

종류

Open air, dynamic

드라이버 장치

30 mm 돔 형식

재생 주파수 범위

20 - 20,000 Hz

마이크

종류

무지향성, 일렉트렛 콘덴서

유효 주파수 범위

100 - 4,000 Hz

디자인 및 주요 제원은 예고 없이 변경될 수 있습니다.

<http://www.sony.net/>

Printed in Malaysia



* 2 6 9 6 1 1 4 7 1 * (1)