

Home Audio System

사용 설명서



©2013 Sony Corporation Printed in China

CMT-S40D

KR

본 시스템에 대응하는 USB 장치

대용 USB 장치에 관한 정보는 아래의 웹사이트를 확인하여 주십시오. 유럽 내의 고객: http://support.sony-europe.com/ 라틴 아메리카 내의 고객: http://esupport.sony.com/LA 그 밖의 나라/지역 내의 고객: http://www.sony-asia.com/support

리모컨의 준비

아래 그림과 같이 극성을 맞춰서 R6 (AA 사이즈) 배터리 (별매)를 넣어 주십시오.

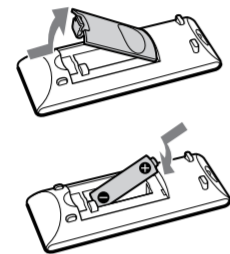

리모컨의 사용에 관한 주의
• 통상적인 사용에 있어서 배터리는 약 6개월간 사용할 수 있습니다.
• 장기간 리모컨을 사용하지 않을 때는 전해액 누출과 부식으로 인한 손상이 발생하지 않도록 배터리를 꺼내 놓아 주십시오.

경고

화재의 위험이 있으므로 신문, 식탁보, 커튼 등으로 기기의 통풍구를 가리지 마십시오.
무방비로 노출된 화기 (예를 들어 촛불)에는 기기를 가까이 하지 마십시오.
화재 또는 감전의 위험이 있으므로 기기를 물방울 또는 튀는 물에 노출시키지 말고 꽃병과 같이 액체가 들어있는 물체를 기기 위에 올려놓지 마십시오.
본 장치를 책상이나 벽장과 같은 폐쇄된 곳에 설치하지 않도록 하여 주십시오.
주 전원 플러그는 장치를 주 전원으로부터 차단하기 위해 사용되므로 쉽게 손이 닿는 AC 콘센트에 장치를 연결하여 주십시오. 장치의 이상이 발견되었을 때는 즉시 AC 콘센트로부터 주 전원 플러그를 뽑아 주십시오.
배터리 또는 배터리가 장착된 기기는 햇빛이나 화기와 같은 과도한 열에 노출시키지 마십시오.
본체의 전원을 끄더라도 기기가 AC 콘센트에 연결되어 있는 한 주 전원으로부터 완전히 차단되지는 않습니다.

주의
본 제품과 함께 광학 기기를 사용하면 눈에 장애를 일으킬 위험이 증가합니다.

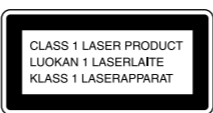

본 기기는 제 1 급 레이저(CLASS 1 LASER) 제품으로 분류됩니다. 이 마크는 본체 외부 뒷면에 부착되어 있습니다.

본 설명서에 관하여
• "DVD"는 DVD VIDEO, DVD-R, DVD-RW, DVD+R 또는 DVD+RW를 가리키는 일반적인 용어로 사용되는 경우가 있습니다.
• CD-R 또는 CD-RW는 경우에 따라 "DATA CD"로 칭합니다.
• DVD-R, DVD-RW, DVD+R 또는 DVD+RW는 경우에 따라 "DATA DVD"로 칭합니다.
• 본 설명서에서는 리모컨을 사용한 조작을 주로 설명하지만 동일하거나 유사한 명칭의 본체 버튼을 사용하여 동일한 조작을 수행할 수도 있습니다.

재생 가능한 디스크

Table listing supported disc formats: DVD (DVD VIDEO, DVD-ROM, DVD-R/DVD-RW, DVD+R/DVD+RW), CD (CD-DA, CD-ROM, CD-R/CD-RW, VIDEO CD), and other formats like Blu-ray, HD DVD, etc.

디스크를 빠르게 최후로 처리 하지 않으면 재생할 수 없게 됩니다. 더 자세한 정보는 기록 장치의 사용 설명서를 참조하여 주십시오.
재생할 수 없는 디스크
• Blu-ray 디스크
• HD DVD
• DVD-RAM
• DVD 오디오 디스크
• PHOTO CD
• 슈퍼 오디오 CD
• CD-Extra의 데이터 트랙
• DualDisc의 오디오 면
• VR (Video Recording) 모드로 기록된 DVD-R/DVD-RW/DVD+R/DVD+RW
• "Copy once" 플러그인 설정된 내용을 포함하는 CPRM (Content Protection for Recordable Media) 대응 DVD-R/RW.

저작권보호기구가 적용된 음악 콤팩트 디스크 (CD)에 관해서
본 제품은 콤팩트디스크 (CD) 표준규격에 맞는 CD를 재생하도록 설계되었습니다. 최근들어 몇몇 음반제작사들이 저작권보호기구가 적용된 여러가지 음악디스크들을 시중에 내놓고 있습니다. 이종에는 CD 표준 규격을 따르지 않는 디스크도 있으며, 본 제품에서는 이러한 디스크를 재생할 수 없는 경우가 있음을 유의하시기 바랍니다.

듀얼디스크에 관한 주의
듀얼디스크는 한편은 DVD 기록 소자에 적합하고 다른 한편은 디지털 오디오 소자에 적합한 양면 디스크 제품입니다. 단 오디오 소재면은 콤팩트 디스크 (CD) 규격에 준거하지 않기 때문에 본 제품에서의 재생은 보증하지 않습니다.
DVD의 재생 조작에 관한 주의
DVD에 대한 일부 재생 조작은 소프트웨어 제작자에 의해 의도적으로 제한되어 있는 경우가 있습니다. 본 시스템은 디스크 내용에 따라 DVD를 재생하므로 일부 재생 기능을 사용할 수 없는 경우가 있습니다.
더블 레이어 DVD에 관한 주의
레이어 전환 시에 재생 화면 및 사운드가 일시적으로 끊어지는 경우가 있습니다.
지역 코드 (DVD VIDEO만 해당)
본 시스템은 본체 뒷면에 지역 코드가 표기되어 있으며 동일한 지역 코드 또는 (가)가 표기된 DVD VIDEO (재생 전용) 만 재생할 수 있습니다.

멀티세션 디스크의 재생에 관한 주의
본 시스템은 디스크 상에 복수의 세션이 첫 번째 세션과 동일한 세션 형식으로 기록되어 있는 경우 연속으로 세션을 재생할 수 있습니다. 도중에 다른 형식으로 기록된 세션이 있으면 그 세션과 이후의 세션은 재생할 수 없습니다. 동일한 형식으로 기록된 세션이라도 때로는 재생할 수 없는 경우가 있습니다.

디스크에 관한 주의
• 본 시스템은 표준의 원형 디스크만 재생할 수 있습니다. 표준의 또는 원형 이외의 디스크 (예를 들어 허트 모양, 별 모양의 디스크)를 사용하면 고장을 일으키는 원인이 될 수 있습니다.
• 라벨이나 링 등의 시면표는 장식물이 부착된 디스크는 사용하지 마십시오.

재생 가능한 파일 종류

Table listing supported file formats: Video (Xvid 동영상 *.avi), Audio (MP3 (MPEG1) Audio Layer 3) *.mp3, WMA, JPEG, etc.

*MP3 PRO 형식은 지원되지 않습니다.
*WMA DRM, WMA 무손실 및 WMA PRO 형식은 지원되지 않습니다.

주의
• 형식, 인코딩 방식, 또는 기록 조건에 따라서는 일부 파일을 재생할 수 없는 경우가 있습니다.
• 일부 USB 장치는 본 시스템에서 사용할 수 없습니다.
• 시스템과 USB 장치를 USB 허브를 통해 연결하지 마십시오.
• 이 시스템은 DATA DVD, DATA CD 또는 USB 장치 상의 파일 또는 폴더를 다듬고 같이 인식할 수 있습니다.
- DATA DVD, DATA CD 또는 USB 장치 상의 최대 999 개의 파일
- DATA DVD, DATA CD, 또는 USB 장치 상에 폴더 또는 파일이 너무 많은 경우
- USB 장치의 메모리 용량이 너무 클 때
- USB 장치의 메모리가 단편화 되어 있을 때.

시스템의 연결

- A FM 리드 안테나 (수평으로 펼침.)
B 오른쪽 스피커로
C 왼쪽 스피커로
D 스피커 코드 (적색/+)
E 스피커 코드 (흑색/-)
F 전원 콘센트로

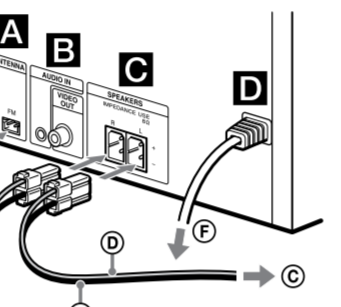

A 안테나
안테나 설치 시에는 수신 상태가 좋은 위치 및 방향을 찾아 주십시오.
노이즈가 유입되지 않도록 안테나를 스피커 코드나 전원 코드로부터 멀리 떨어뜨려 놓아 주십시오.
B 스피커
스피커 스피커 코드를 연결하여 주십시오.
D 전원
전원 코드를 콘센트에 연결하여 주십시오.

스피커 패드의 부착

스피커가 미끄러지지 않도록 바닥 면의 각 모서리에 부속의 스피커 패드를 부착하여 주십시오.

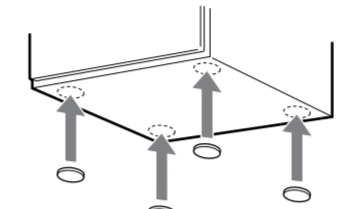

시계의 설정

- 1 I/O 버튼을 눌러서 시스템의 전원을 켜 주십시오.
2 SHIFT 버튼을 누른 채로 ANGLE/TIMER MENU 버튼을 눌러서 시계 설정 모드를 선택하여 주십시오. 표시창에 "SELECT"가 표시되면 << >> 버튼을 반복해서 눌러서 "CLOCK"을 선택한 다음에 < > (화살) 버튼을 눌러 주십시오.
3 << >> 버튼을 눌러서 시를 설정한 다음에 < > 버튼을 눌러 주십시오.
4 동일한 절차를 따라 분을 설정하여 주십시오.
전원 코드를 뽑거나 전원이 발생하면 시계 설정이 저류됩니다.

시계를 표시하려면

■ 시스템의 전원이 꺼져 있을 때
TIME 버튼을 눌러 주십시오. 약 8초 동안 시계가 표시됩니다.
■ 시스템의 전원이 켜져 있을 때
TIME 버튼을 눌러 주십시오. 약 8초 동안 시계가 표시됩니다.

TV의 연결

부속의 비디오 코드를 사용해서 TV의 비디오 입력 잭과 본체의 VIDEO OUT 잭을 연결하여 주십시오.

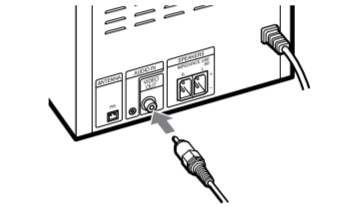

비디오 데크 연결 시
아래 그림과 같이 비디오 및 오디오 코드 (별매)를 사용해서 TV와 비디오 데크를 연결하여 주십시오.

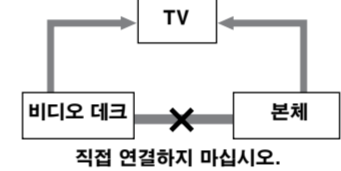

본 시스템에 대응하는 USB 장치

대용 USB 장치에 관한 정보는 아래의 웹사이트를 확인하여 주십시오. 유럽 내의 고객: http://support.sony-europe.com/ 라틴 아메리카 내의 고객: http://esupport.sony.com/LA 그 밖의 나라/지역 내의 고객: http://www.sony-asia.com/support

리모컨의 준비

아래 그림과 같이 극성을 맞춰서 R6 (AA 사이즈) 배터리 (별매)를 넣어 주십시오.

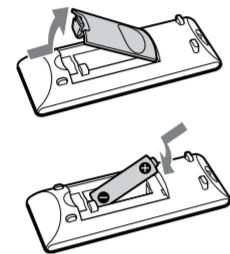

리모컨의 사용에 관한 주의
• 통상적인 사용에 있어서 배터리는 약 6개월간 사용할 수 있습니다.
• 장기간 리모컨을 사용하지 않을 때는 전해액 누출과 부식으로 인한 손상이 발생하지 않도록 배터리를 꺼내 놓아 주십시오.

시스템의 연결

- A FM 리드 안테나 (수평으로 펼침.)
B 오른쪽 스피커로
C 왼쪽 스피커로
D 스피커 코드 (적색/+)
E 스피커 코드 (흑색/-)
F 전원 콘센트로

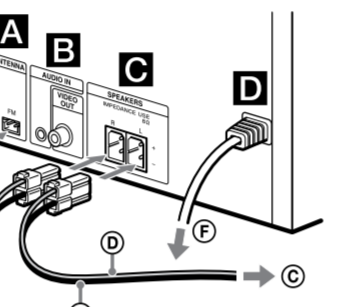

A 안테나
안테나 설치 시에는 수신 상태가 좋은 위치 및 방향을 찾아 주십시오.
노이즈가 유입되지 않도록 안테나를 스피커 코드나 전원 코드로부터 멀리 떨어뜨려 놓아 주십시오.
B 스피커
스피커 스피커 코드를 연결하여 주십시오.
D 전원
전원 코드를 콘센트에 연결하여 주십시오.

스피커 패드의 부착

스피커가 미끄러지지 않도록 바닥 면의 각 모서리에 부속의 스피커 패드를 부착하여 주십시오.

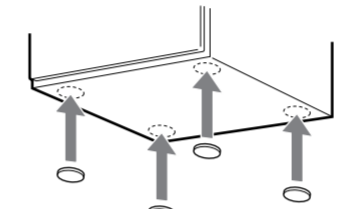

시계의 설정

- 1 I/O 버튼을 눌러서 시스템의 전원을 켜 주십시오.
2 SHIFT 버튼을 누른 채로 ANGLE/TIMER MENU 버튼을 눌러서 시계 설정 모드를 선택하여 주십시오. 표시창에 "SELECT"가 표시되면 << >> 버튼을 반복해서 눌러서 "CLOCK"을 선택한 다음에 < > (화살) 버튼을 눌러 주십시오.
3 << >> 버튼을 눌러서 시를 설정한 다음에 < > 버튼을 눌러 주십시오.
4 동일한 절차를 따라 분을 설정하여 주십시오.
전원 코드를 뽑거나 전원이 발생하면 시계 설정이 저류됩니다.

시계를 표시하려면

■ 시스템의 전원이 꺼져 있을 때
TIME 버튼을 눌러 주십시오. 약 8초 동안 시계가 표시됩니다.
■ 시스템의 전원이 켜져 있을 때
TIME 버튼을 눌러 주십시오. 약 8초 동안 시계가 표시됩니다.

TV의 연결

부속의 비디오 코드를 사용해서 TV의 비디오 입력 잭과 본체의 VIDEO OUT 잭을 연결하여 주십시오.

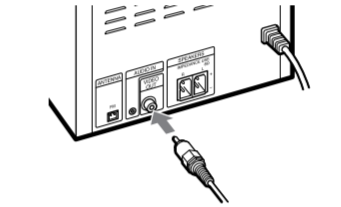

비디오 데크 연결 시
아래 그림과 같이 비디오 및 오디오 코드 (별매)를 사용해서 TV와 비디오 데크를 연결하여 주십시오.

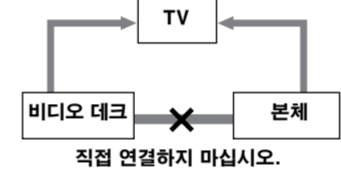

각 부 및 조작 버튼

본체

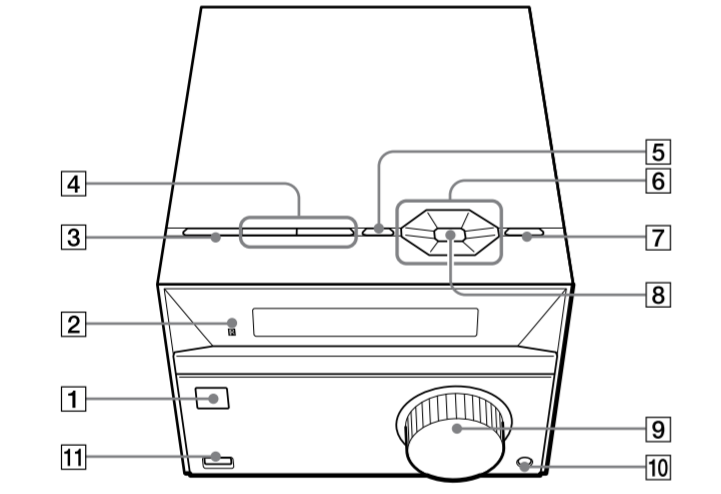

- 1 I/O (전원/대기) 버튼
시스템의 전원을 켜거나 끕니다.
2 리모컨 센서
3 FUNCTION 버튼
기능을 선택합니다.

리모컨

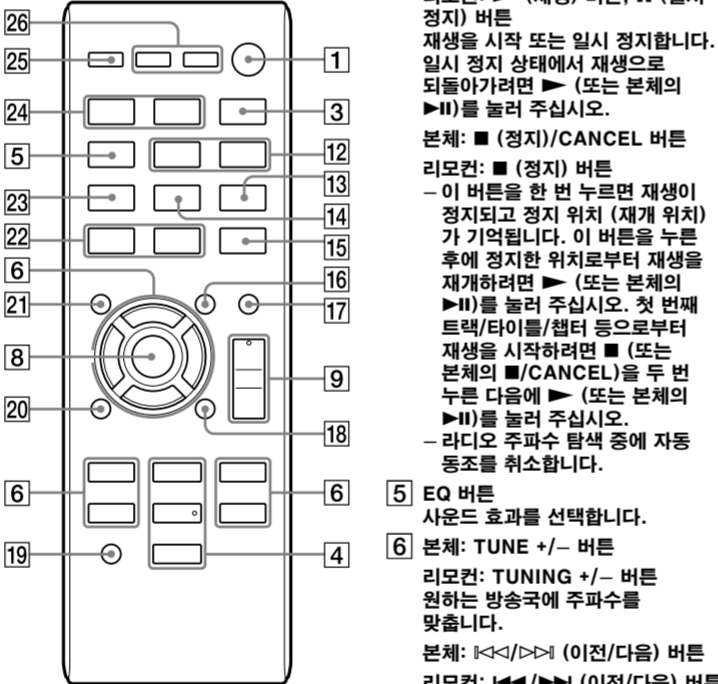

- 1 I/O (전원/대기) 버튼
시스템의 전원을 켜거나 끕니다.
2 리모컨 센서
3 FUNCTION 버튼
기능을 선택합니다.

- 4 본체: << >> (재생/일시 정지) 버튼
리모컨: >> (재생) 버튼, || (일시 정지) 버튼
재생을 시작 또는 일시 정지합니다. 일시 정지 상태에서 재생으로 되돌아가려면 << >> (또는 본체의 >>)를 눌러 주십시오.
본체: ■ (정지)/CANCEL 버튼
-이 버튼을 한 번 누르면 재생이 정지되고 정지 위치 (재개 위치)가 기억됩니다. 이 버튼을 누른 후에 정지한 위치로부터 재생을 재개하려면 >> (또는 본체의 >>)를 눌러 주십시오. 첫 번째 트랙/타이틀/트랙 등으로부터 재생을 시작하려면 ■ (또는 본체의 >>)/CANCEL을 두 번 누른 다음에 >> (또는 본체의 >>)를 눌러 주십시오.
-리디오 주파수 탐색 중에 자동 동조를 취소합니다.
5 EQ 버튼
사운드 효과를 선택합니다.
6 본체: TUNE +/- 버튼
리모컨: TUNING +/- 버튼
원하는 방송수에 주파수를 맞춥니다.
본체: << >> (이전/다음) 버튼
리모컨: << >> (이전/다음) 버튼
트랙, 파일 또는 챕터를 선택합니다.

디스크의 재생

- 1 FUNCTION 버튼을 반복해서 눌러서 DVD/CD 기능을 선택하여 주십시오.
2 본체의 < > 버튼을 눌러서 디스크 수납부를 열어 주십시오.
3 디스크 수납부에 디스크를 넣은 다음에 본체의 < > 버튼을 눌러서 디스크 수납부를 닫아 주십시오. 디스크 수납부를 닫으면 자동으로 재생이 시작됩니다. 자동으로 재생이 시작되지 않으면 < > 버튼을 눌러 주십시오.

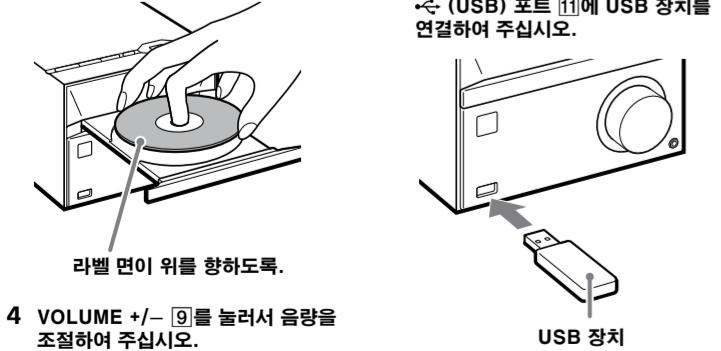

- 4 VOLUME +/- 버튼을 눌러서 음량을 조절하여 주십시오.
(USB) 포트 < >에 USB 장치를 연결하여 주십시오.

디스크/USB 장치 상의 파일 재생

- 1 FUNCTION 버튼을 반복해서 눌러서 DVD/CD 또는 USB 기능을 선택하여 주십시오.
• DVD/CD: 디스크의 파일 재생.
• USB: USB 장치의 파일 재생.
2 음량을 준비하여 주십시오.
■ 디스크의 경우
디스크 수납부를 열고 수납부에 디스크를 넣은 다음에 닫아 주십시오.
■ USB 장치의 경우
<-> (USB) 포트 < >에 USB 장치를 연결하여 주십시오.

원하는 파일을 재생하려면

- 1 < > 버튼을 눌러서 < >로 커서를 이동한 다음에 < > 버튼을 눌러 주십시오.
2 < > 버튼을 눌러서 재생하고자 하는 파일이 지정된 폴더로 커서를 이동한 다음에 < > 버튼을 눌러 주십시오.
3 < > 버튼을 눌러서 원하는 파일로 커서를 이동한 다음에 < > 버튼을 눌러서 재생을 시작하여 주십시오.

(예: MP3 디스크)



- 4 VOLUME +/- 버튼을 눌러서 음량을 조절하여 주십시오.
원하는 폴더를 재생하려면
1 < > 버튼을 눌러서 < >로 커서를 이동한 다음에 < > 버튼을 눌러 주십시오.
2 < > 버튼을 눌러서 원하는 폴더로 커서를 이동한 다음에 < > (또는 < >)를 눌러 주십시오.
선택한 폴더의 첫 번째 파일로부터 재생이 시작되어 폴더 내의 모든 파일의 재생이 끝날 때까지 재생이 계속됩니다.
3 VOLUME +/- 버튼을 눌러서 음량을 조절하여 주십시오.

도움말
• 표시창의 정보를 보면서 재생 중에 << >> 버튼을 반복해서 눌러서 재생할 파일을 선택할 수 있습니다.
• TV 화면에 표시된 폴더/파일 목록 조작 시에 < > DVD MENU 버튼을 누르면 이전 화면으로 되돌아갈 수 있습니다.
• 항목 선택에 대해 복수의 페이지가 존재할 때 폴더/파일 목록에서 < > 버튼을 누르면 앞뒤로 한 페이지씩 이동할 수 있습니다.

별도 구입 기기로부터의 사운드 청취

3.5 mm 스테레오 오디오 코드 (별매)를 사용해서 본체의 AUDIO IN 잭에 연결된 기기로부터의 사운드를 청취할 수 있습니다.
1 오디오 코드를 사용해서 기기의 오디오 출력 잭과 본 시스템의 AUDIO IN 잭을 연결하여 주십시오.

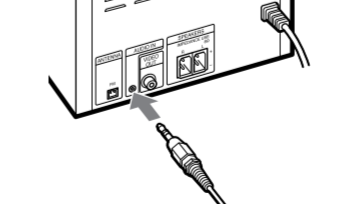

- 2 VOLUME +/- 버튼을 눌러서 음량을 낮춰 주십시오.
3 FUNCTION 버튼을 반복해서 눌러서 AUDIO IN 기능을 선택하여 주십시오.
4 연결된 기기의 재생을 시작하고 VOLUME +/- 버튼을 눌러서 음량을 조절하여 주십시오.

도움말
• 표시창의 정보를 보면서 재생 중에 << >> 버튼을 반복해서 눌러서 재생할 파일을 선택할 수 있습니다.
• TV 화면에 표시된 폴더/파일 목록 조작 시에 < > DVD MENU 버튼을 누르면 이전 화면으로 되돌아갈 수 있습니다.
• 항목 선택에 대해 복수의 페이지가 존재할 때 폴더/파일 목록에서 < > 버튼을 누르면 앞뒤로 한 페이지씩 이동할 수 있습니다.

그 밖의 재생 조작

- 각도 변경 (DVD VIDEO만 해당)
재생 중에 ANGLE/TUNER MENU 버튼을 눌러서 원하는 각도를 선택하여 주십시오.
자막 표시 (DVD VIDEO와 Xvid 동영상 파일만 해당)
재생 중에 SUBTITLE 버튼을 반복해서 눌러서 원하는 언어를 선택하여 주십시오.
사운드 변경
재생 중에 AUDIO/SLEEP 버튼을 반복해서 눌러서 원하는 오디오 신호 형식을 선택하여 주십시오.
복수의 오디오 형식을 포함하는 DVD VIDEO 재생 시에 PCM, Dolby Digital 등으로부터 오디오 형식을 변경할 수 있습니다.
재생 중인 DVD VIDEO가 오디오 트랙으로 기록되어 있으면 오디오 언어를 변경할 수도 있습니다.

PBC 기능의 VIDEO CD를 재생하려면

PBC (대성 제어) 기능의 VIDEO CD의 재생을 시작하면 PBC 메뉴가 표시되어 조작을 수행할 수 있습니다.
PBC 메뉴를 사용하려면 SHIFT 버튼을 누른 채로 숫자 버튼을 눌러서 원하는 각도를 선택하여 주십시오.
PBC를 사용하지 않고 재생하려면 DVD TOP MENU 버튼을 눌러 주십시오.
PBC 기능을 끄면 트랙 번호를 입력해서 원하는 트랙을 선택할 수 있습니다.

표시된 화면을 확대하려면

DVD VIDEO, VIDEO CD, Xvid 동영상, 또는 JPEG 이미지 재생 시에 표시된 화면을 확대 또는 축소할 수 있습니다.
ZOOM 버튼을 반복해서 눌러서 이미지를 확대하여 주십시오.
버튼을 누를 때마다 배율이 변경됩니다.
< > 버튼을 눌러서 선택한 배율로 표시된 화면을 상하좌우로 스크롤 할 수 있습니다.

타이틀/챕터/트랙 등을 검색하려면

- 1 재생 중에 < > DISPLAY 버튼을 눌러 주십시오.
TV 화면 위쪽에 폴더다운 메뉴가 표시됩니다.
2 < > 버튼을 눌러서 타이틀/챕터 번호 영역으로 하이라이트를 이동하여 주십시오.
3 SHIFT 버튼을 누른 채로 숫자 버튼을 눌러서 타이틀/챕터 번호를 입력하여 주십시오 (예를 들어 2번 타이틀의 경우 "02", 3번 챕터의 경우 "003").
4 < > 버튼을 눌러서 선택한 타이틀/챕터로 건너뛰어 주십시오.
■ CD 재생 시
1 재생 중에 < > DISPLAY 버튼을 눌러 주십시오.
TV 화면 위쪽에 폴더다운 메뉴가 표시됩니다.
2 < > 버튼을 눌러서 트랙 번호 영역으로 하이라이트를 이동하여 주십시오.
3 SHIFT 버튼을 누른 채로 숫자 버튼을 눌러서 2자리의 트랙 번호를 입력하여 주십시오 (예를 들어 2번 트랙의 경우 "02").
■ 오디오 파일/PEG 이미지 파일/동영상파일 재생 시
SHIFT 버튼을 누른 채로 숫자 버튼을 눌러서 2자리의 파일 번호를 입력하여 주십시오 (예를 들어 2번 파일의 경우 "02").

