



* 4 5 3 9 7 4 1 4 1 * (1)

SRS-X3

©2014 Sony Corporation Printed in China

English

Manuals supplied

**Quick Start Guide (this document)**

Provides you with instructions on how to connect the unit with BLUETOOTH devices and basic operations.

**Reference Guide**

Provides you with precautions and product specifications.

**Help Guide**

Read the Help Guide on your computer or smartphone, when you want to know how to use the unit in greater detail. The Help Guide also contains a troubleshooting guide which provides you with remedies for the problems you might encounter.

URL:

http://rd1.sony.net/help/speaker/srs-x3/h_zz/

Two-dimensional code:



Charging the Unit

This unit has a built-in lithium-ion rechargeable battery. Charge the battery before using the unit for the first time.

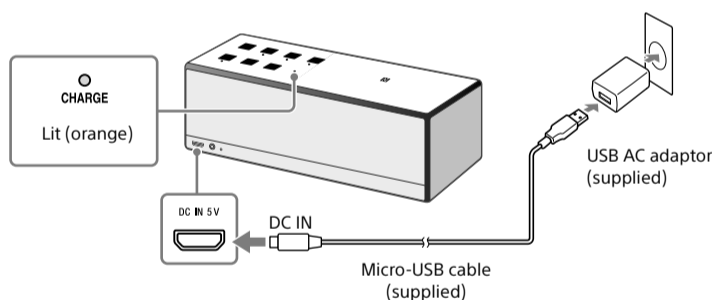

Charging starts when the unit is connected to an AC outlet via the USB AC adaptor, and the CHARGE indicator lights up orange. Charging is completed in about five hours and the indicator goes off. Charge the unit while it is turned off.

How to Make Wireless Connection with BLUETOOTH Devices

Select your case from the 3 pairing types, below. BLUETOOTH devices need to be "paired" with each other beforehand.

Pairing and connecting with a BLUETOOTH device

The unit can be paired with up to eight BLUETOOTH devices. When pairing with two or more BLUETOOTH devices, perform the following pairing procedure for each device.

- 1 **Press the I/⏻ (power) button to turn on this unit.**
The I/⏻ (power) indicator lights up green.

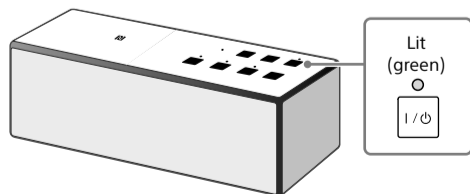

- 2 **Press the Ⓜ (BLUETOOTH) – PAIRING button.**
The Ⓜ (BLUETOOTH) indicator begins to flash white.

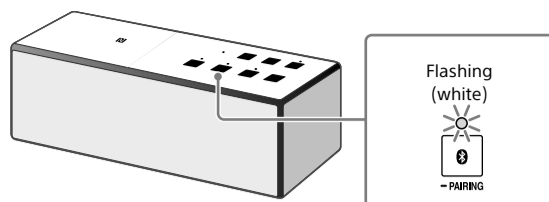

When you use the BLUETOOTH function for the first time, and when you only press the Ⓜ (BLUETOOTH) – PAIRING button, the Ⓜ (BLUETOOTH) indicator will begin to flash white quickly and the unit enters pairing mode automatically.

- 3 **Press and hold the Ⓜ (BLUETOOTH) – PAIRING button until beeps are heard and the Ⓜ (BLUETOOTH) indicator begins to flash white quickly.**
The unit enters pairing mode.

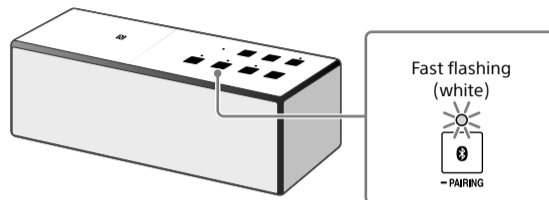

- 4 **Perform the pairing procedure on the BLUETOOTH device to detect this unit.**
When a list of detected devices appears on the display of the BLUETOOTH device, select "SONY:SRS-X3."
If passkey input is required on the display of a BLUETOOTH device, input "0000."

- 5 **Make the BLUETOOTH connection from the BLUETOOTH device.**
When the BLUETOOTH connection is established, the Ⓜ (BLUETOOTH) indicator on the unit stays lit.

Connecting with a paired BLUETOOTH device

- 1 **Turn on this unit.**
- 2 **Press the Ⓜ (BLUETOOTH) – PAIRING button.**
The Ⓜ (BLUETOOTH) indicator begins to flash white.
- 3 **Make the BLUETOOTH connection from the BLUETOOTH device.**
When the BLUETOOTH connection is established, the Ⓜ (BLUETOOTH) indicator on the unit stays lit.

Connecting with a smartphone by One-touch (NFC)

By touching the unit with a smartphone, the unit proceeds to pairing and BLUETOOTH connection, then turns on automatically after connection is established.

Note

- If your smartphone is the type that goes into standby mode in response to a magnetic force, it may be unable to be connected by NFC.

Compatible smartphones

NFC-compatible smartphones with Android 2.3.3 or later installed

NFC

NFC (Near Field Communication) is a technology enabling short-range wireless communication between various devices, such as smartphones and IC tags. Thanks to the NFC function, data communication - for example, BLUETOOTH pairing - can be achieved easily by simply touching NFC compatible devices together (i.e., at the N-Mark symbol or location designated on each device).

- 1 **Set the NFC function of the smartphone to on.**
For details, refer to the operating instructions supplied with the smartphone.
 - If your smartphone OS is Android 2.3.3 or later, and less than Android 4.1: proceed to step 2.
 - If your smartphone OS is Android 4.1 or later: proceed to step 4.
- 2 **Download and install the app "NFC Easy Connect."**
"NFC Easy Connect" is a free Android app you can download from Google Play. Download the app by searching for "NFC Easy Connect" or access it by using the following two-dimensional code. Fees may be charged for downloading the app.

To download by the two-dimensional code, use a two-dimensional code reader app.

**Note**

- The app may not be available in some countries and/or regions.

- 3 **Start "NFC Easy Connect" on the smartphone.**
Make sure that the app screen is displayed.

- 4 **Touch this unit with the smartphone.**

Unlock the screen of the smartphone beforehand. Keep touching the smartphone on the N marked part of the unit until the smartphone responds. When the unit is off, if the smartphone touches it and BLUETOOTH connection is established, then the unit will turn on.

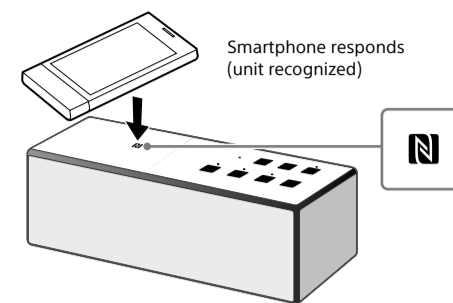

Follow the on-screen instructions to establish the connection. When the BLUETOOTH connection is established, the Ⓜ (BLUETOOTH) indicator on the unit stays lit. To disconnect, touch the unit with the smartphone again.

Hint

If you cannot connect the unit, try the following.

- Start the app on the smartphone, and move the smartphone slowly over the N marked part of the unit.
- If the smartphone is in a case, remove it from the case.
- Make sure that the app screen is displayed on the smartphone.

Listening and Calling

Operate the unit after making BLUETOOTH connection with your BLUETOOTH device.

Listening to music

Profile: A2DP, AVRCP

Start playback on the BLUETOOTH device, and adjust the volume.

Set the volume at an appropriate level on the connected device, and adjust the volume with the VOL -/+ buttons on the unit.

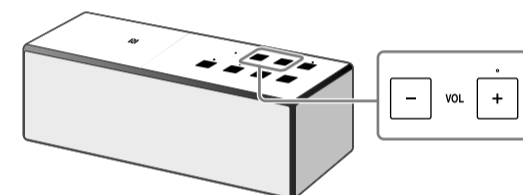

Making a call/Receiving a call

Profile: HSP, HFP

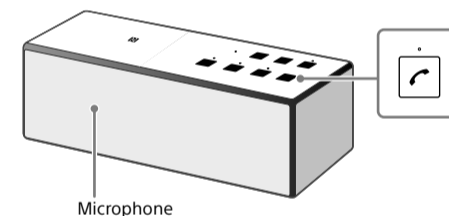

Operate your smartphone to make a call.

To terminate a call, press the Ⓜ button on the unit.

Press the Ⓜ button on the unit when an incoming call arrives.

Operate in the same way when an incoming call arrives while you are listening to music.

- The BLUETOOTH® word mark and logos are owned by the Bluetooth SIG, Inc. and any use of such marks by Sony Corporation is under license.
- The N Mark is a trademark or registered trademark of NFC Forum, Inc. in the United States and in other countries.
- Android™ and Google Play™ are trademarks of Google Inc.
- Other trademarks and trade names are those of their respective owners.

한국어

부속된 설명서



빠른 사용 설명서(본 문서)

본 기기를 BLUETOOTH 장치에 연결하는 방법과 기본 작동에 대해 설명합니다.



참조 가이드

주의사항 및 제품 사양에 대해 설명합니다.



도움말 안내

본 기기의 사용 방법을 좀 더 자세히 알고 싶으면 컴퓨터 또는 스마트폰에서 도움말 안내를 읽어 보십시오. 도움말 안내에는 당면 문제를 해결할 수 있는 문제 해결 가이드도 들어 있습니다.

URL:

http://rd1.sony.net/help/speaker/srs-x3/h_zz/

2차원 코드:



기기 충전

본 기기에는 충전식 리튬 이온 배터리가 내장되어 있습니다. 본 기기를 처음 사용하는 경우 배터리를 충전하십시오.

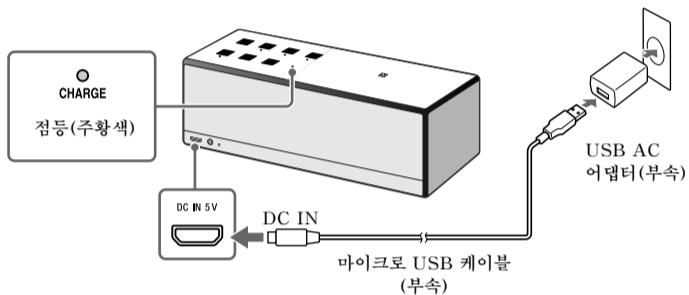

본 기기를 USB AC 어댑터를 통해 AC 콘센트에 연결하고 CHARGE 표시등이 주황색으로 켜지면 충전이 시작됩니다. 약 5시간 후에 표시등이 꺼지면 충전이 완료됩니다. 기기를 끄고 충전하십시오.

BLUETOOTH 장치와 무선으로 연결하는 방법

아래의 3가지 페어링 방법 중에서 적당한 것을 선택하십시오. 각 BLUETOOTH 장치를 미리 "페어링"해야 합니다.

BLUETOOTH 장치와 페어링 및 연결

본 기기를 최대 8개의 BLUETOOTH 장치와 페어링할 수 있습니다. 2개 이상의 BLUETOOTH 장치와 페어링할 때는 장치별로 다음과 같은 페어링 절차를 진행하십시오.

- 1 I/⏻(전원) 버튼을 눌러 본 기기를 켭니다. I/⏻(전원) 표시등이 녹색으로 점등됩니다.

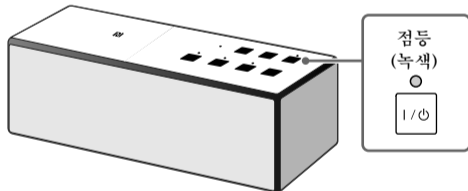

- 2 Ⓞ(BLUETOOTH) - PAIRING 버튼을 누릅니다. Ⓞ(BLUETOOTH) 표시등이 흰색으로 깜박이기 시작합니다.

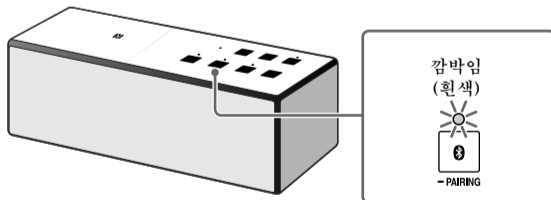

BLUETOOTH 기능을 처음 사용하는 경우 Ⓞ(BLUETOOTH) - PAIRING 버튼만 누른 경우 Ⓞ(BLUETOOTH) 표시등이 흰색으로 빠르게 깜박이기 시작하고 기기는 자동으로 페어링 모드로 들어갑니다.

- 3 비프음이 들리고 Ⓞ(BLUETOOTH) 표시등이 흰색으로 빠르게 깜박이기 시작할 때까지 Ⓞ(BLUETOOTH) - PAIRING 버튼을 길게 누릅니다. 기기가 페어링 모드로 들어갑니다.

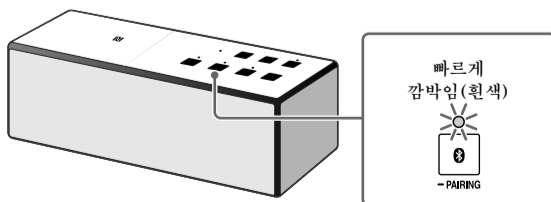

- 4 BLUETOOTH 장치에서 페어링 절차를 실시하여 본 기기를 감지합니다.

감지된 장치 목록이 BLUETOOTH 장치 디스플레이에 나열되면 "SONY:SRS-X3"을 선택합니다. BLUETOOTH 장치 디스플레이에 암호를 입력해야 하면 "0000"을 입력합니다.

- 5 BLUETOOTH 장치에서 BLUETOOTH 연결을 합니다. BLUETOOTH 연결이 설정되면 기기의 Ⓞ(BLUETOOTH) 표시등이 점등된 상태를 유지합니다.

페어링된 BLUETOOTH 장치와 연결

- 1 본 기기를 켭니다.
- 2 Ⓞ(BLUETOOTH) - PAIRING 버튼을 누릅니다. Ⓞ(BLUETOOTH) 표시등이 흰색으로 깜박이기 시작합니다.
- 3 BLUETOOTH 장치에서 BLUETOOTH 연결을 설정합니다. BLUETOOTH 연결이 설정되면 기기의 Ⓞ(BLUETOOTH) 표시등이 점등된 상태를 유지합니다.

원터치로 스마트폰과 연결(NFC)

스마트폰으로 기기를 터치하면 기기에서 페어링과 BLUETOOTH 연결이 진행되는 다음, 연결이 설정된 후 자동으로 켜집니다.

주의점

- 전자기력에 대한 반응으로 대기 모드로 전환되는 스마트폰인 경우 NFC로 연결하지 못할 수 있습니다.

호환 스마트폰

Android 2.3.3 이상이 설치된 NFC 호환 스마트폰

NFC

NFC(Near Field Communication)는 휴대폰 및 IC 태그와 같은 다양한 장치 간에 근거리 무선 통신을 가능하게 하는 기술입니다. NFC 기능 덕분에 NFC 호환 장치끼리 터치(예를 들면, N 마크 기호 또는 장치별로 지정된 위치에 터치)하기만 하면 BLUETOOTH 페어링 같은 데이터 통신이 손쉽게 이뤄집니다.

- 1 스마트폰의 NFC 기능을 켜짐으로 설정합니다. 자세한 내용은 스마트폰에 부속된 사용설명서를 참조하십시오.
 - 스마트폰 OS가 Android 2.3.3 이상 및 Android 4.1 미만인 경우: 순서 2를 진행하십시오.
 - 스마트폰 OS가 Android 4.1 이상인 경우: 순서 4를 진행하십시오.

- 2 "NFC 간편 연결" 앱을 다운로드하여 설치합니다.

"NFC 간편 연결"은 Google Play에서 무료로 다운로드할 수 있는 Android 앱입니다.

"NFC 간편 연결"을 검색하거나 다음 2차원 코드를 사용하여 액세스하십시오. 앱을 다운로드하면 요금이 청구될 수 있습니다.

2차원 코드를 다운로드하려면 2차원 코드 리더 앱을 사용하십시오.



주의점

- 일부 국가 및/또는 지역에서는 앱을 사용하지 못할 수 있습니다.

- 3 스마트폰에서 "NFC 간편 연결"을 시작합니다.

앱 화면이 표시되는지 확인합니다.

- 4 본 기기를 스마트폰에 터치합니다.

스마트폰의 화면 잠금을 미리 해제하십시오. 스마트폰이 반응할 때까지 기기의 N 마크 부분에 스마트폰을 터치한 상태로 계속하십시오. 기기가 꺼진 상태에서 스마트폰으로 터치하면 BLUETOOTH 연결이 설정되고 기기가 켜집니다.

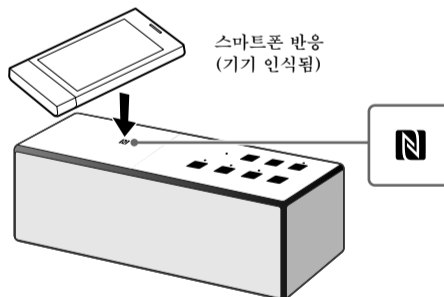

화면 지침을 따라 연결을 설정합니다. BLUETOOTH 연결이 설정되면 기기의 Ⓞ(BLUETOOTH) 표시등이 점등된 상태를 유지합니다. 연결을 끊으려면 기기를 스마트폰에 다시 터치하십시오.

힌트

- 기기가 연결되지 않으면 다음을 시도해 보십시오.
- 스마트폰에서 앱을 시작하고 스마트폰을 기기의 N 마크 부분으로 천천히 가져가십시오.
- 스마트폰에 케이스를 씌운 경우 케이스를 제거하십시오.
- 스마트폰에 앱 화면이 표시되었는지 확인하십시오.

음악 듣기 및 통화

BLUETOOTH 장치에 BLUETOOTH로 연결한 후 본 기기를 조작합니다.

음악 듣기

프로파일: A2DP, AVRCP

BLUETOOTH 장치에서 재생을 시작하고 음량을 조절합니다. 연결된 장치에서 음량을 적절하게 설정하고 기기의 VOL +/- 버튼으로 음량을 조절합니다.

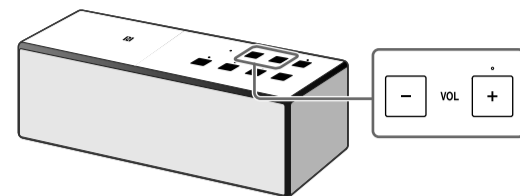

전화 걸기/받기

프로파일: HSP, HFP

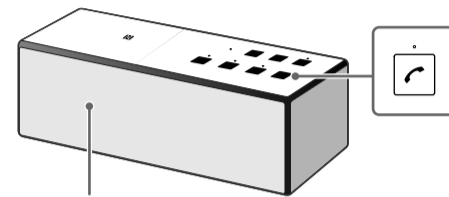

스마트폰을 조작하여 전화를 겁니다.

통화를 중단하려면 기기의 버튼을 누르십시오.

전화가 걸려온 경우 기기의 버튼을 누릅니다.

음악 감상 중에도 전화가 걸려오면 같은 방법으로 조작할 수 있습니다.

- BLUETOOTH® 워드 마크 및 로고는 Bluetooth SIG, Inc.의 소유이며 Sony Corporation는 해당 마크의 사용 허가를 받았습니다.
- N 마크는 미국 및 기타 국가에서 NFC Forum, Inc.의 상표 또는 등록 상표입니다.
- Android™ 및 Google Play™는 Google Inc.의 상표입니다.
- 기타 상표 및 상품명은 해당 소유자의 것입니다.